

VECTOR

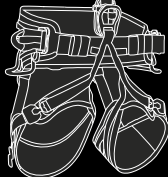
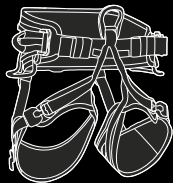
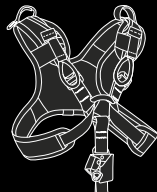
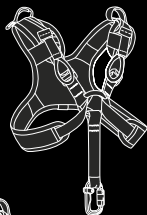
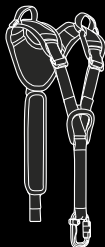
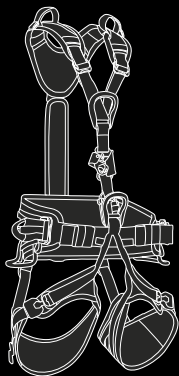

EN 361

EN 813

EN 358

EN 12277-D

EDELRID *e*

1a

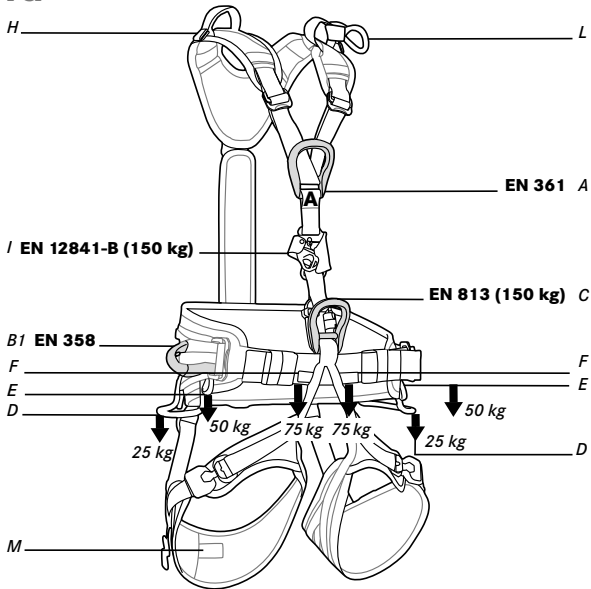

1b

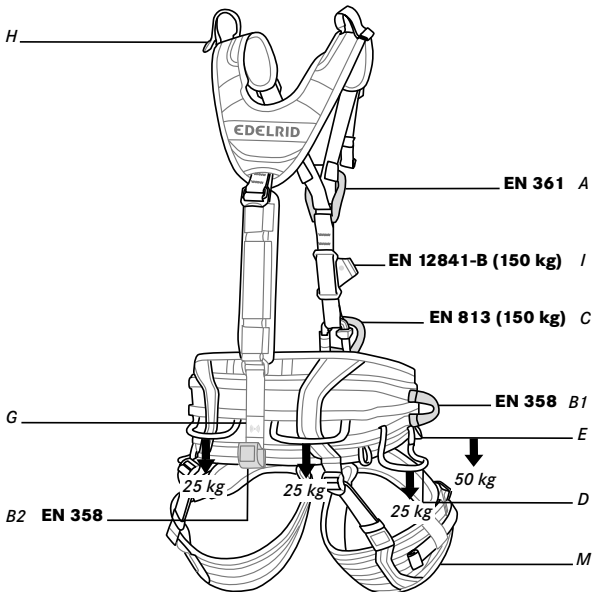

1c

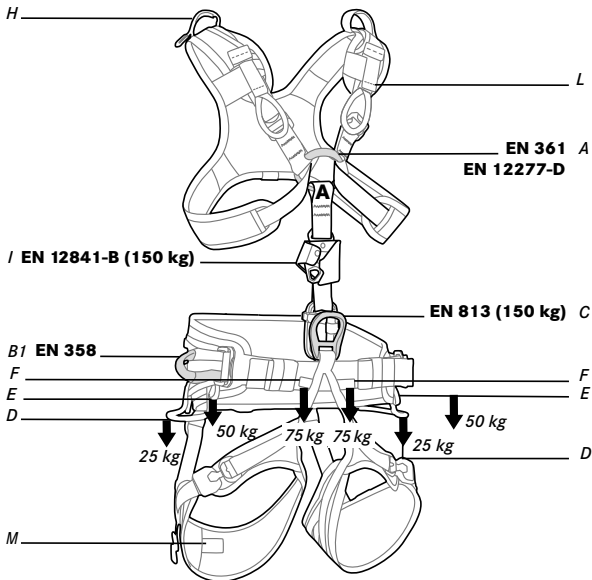

2a

only

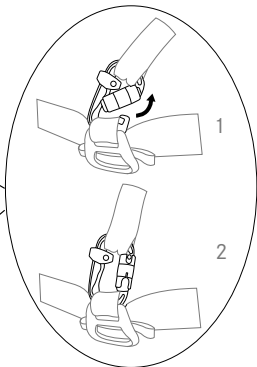
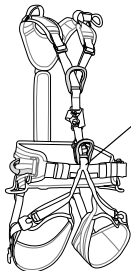
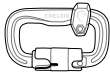

2b

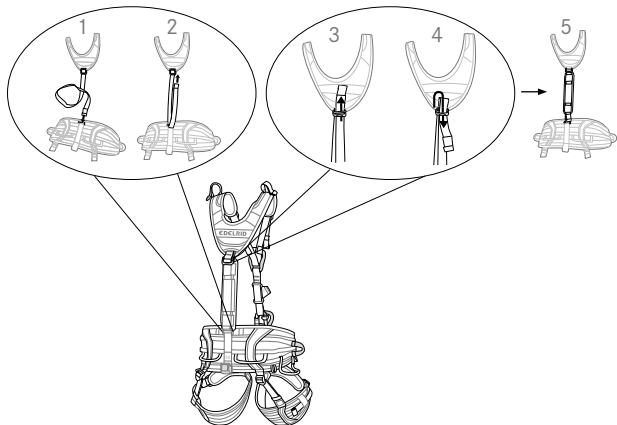

2c

NO

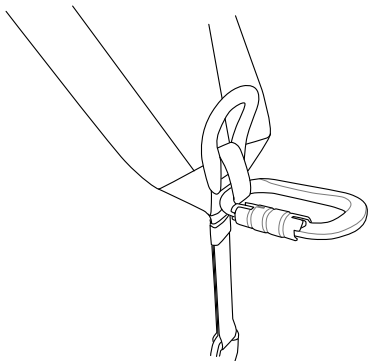

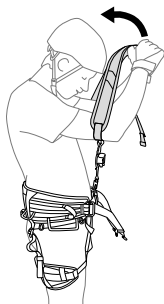
3a

1

2



3

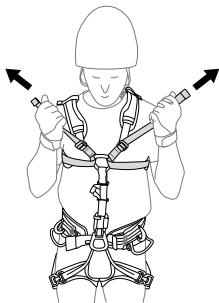

4

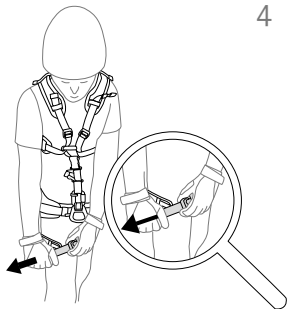

3b

1



2

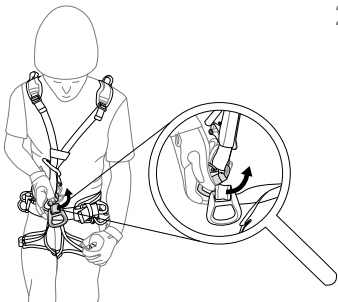

3

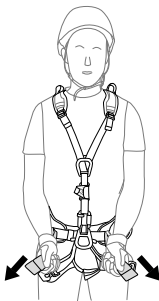

4



5

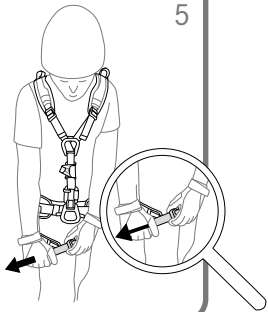

3c

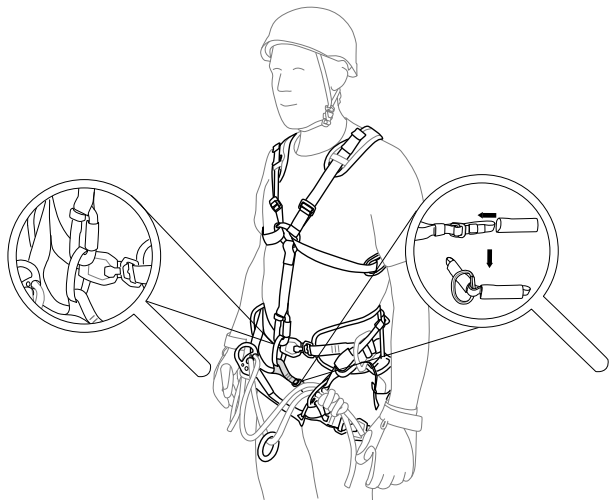

See  TreeRex TripleLock

4a



4b

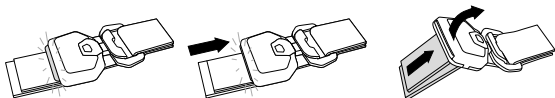
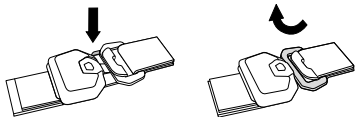
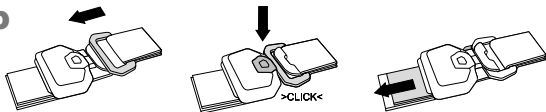

4c

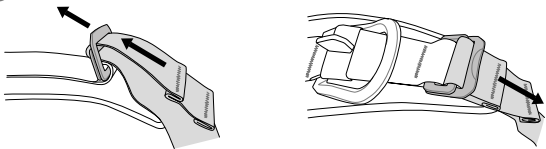

4d

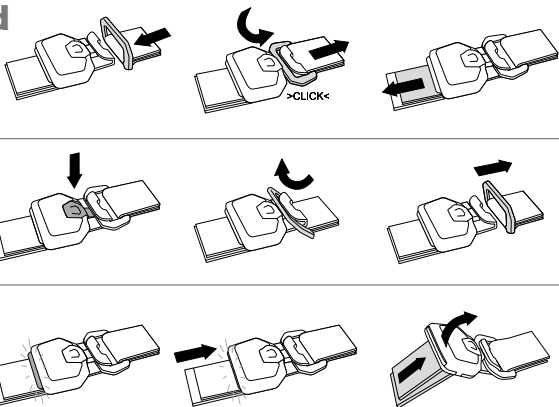

5a

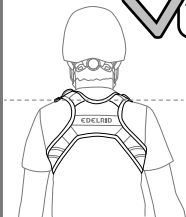

1

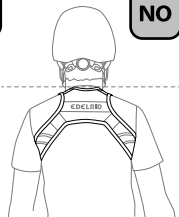

2

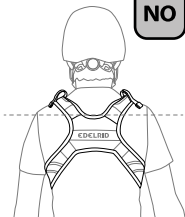

3

5b

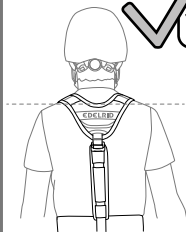

1

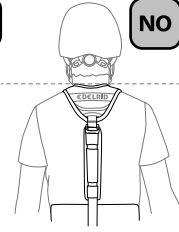

2

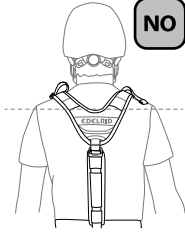

3

6

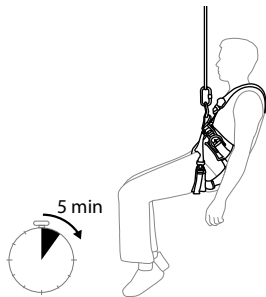

7

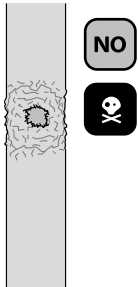
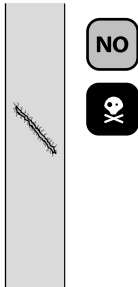
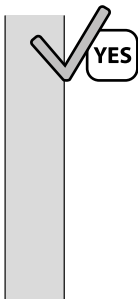

8

a

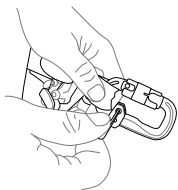

b

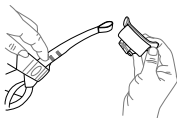

c

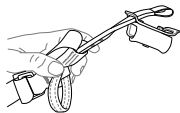

d

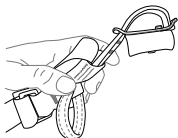

e

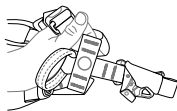

f

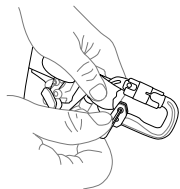

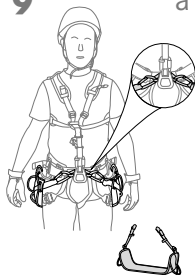
9**b****c****10****b****c**

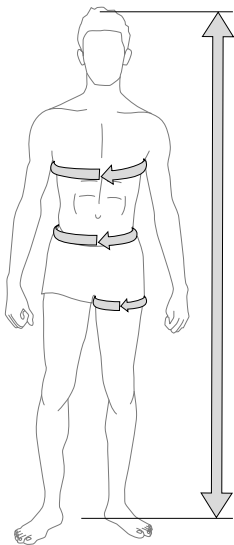
11

	VECTOR	
Size	Size 1	Size 2
Body Size (cm)	160 - 185	175 - 200
Chest Circ. (cm)	60 - 100	80 - 120
Waist Circ. (cm)	68 - 95	82 - 120
Leg Circ. (cm)	48 - 65	55 - 72

12

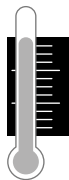

max. +55°C

min. -40°C

13

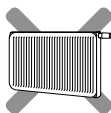

VECTOR NACH EN 361, EN 813, EN 358

ALLGEMEINE ANWENDUNGSHINWEISE

Dieses Produkt ist Teil einer Persönlichen Schutzausrüstung zum Schutz gegen Stürze aus der Höhe und sollte einer Person zugeordnet werden. Diese Gebrauchsanleitung beinhaltet wichtige Hinweise. Vor der Verwendung dieses Produktes müssen diese inhaltlich verstanden worden sein. Diese Unterlage muss der Wiederverkäufer dem Benutzer in der Sprache des Bestimmungslandes zur Verfügung stellen und sie muss während der gesamten Nutzungsdauer zusammen mit der Ausrüstung verwahrt werden. Die folgenden Gebrauchsinformationen sind wichtig für sach- und praxisingerechte Anwendung. Sie können jedoch niemals Erfahrung, Eigenverantwortung und Wissen über die beim Bergsteigen, Klettern und Arbeiten in der Höhe und Tiefe auftretenden Gefahren ersetzen und entbinden nicht vom persönlich zu tragenden Risiko. Die Anwendung ist nur trainierten und erfahrenen Personen oder unter entsprechender Anleitung und Aufsicht gestattet. Jedem Anwender muss klar sein, dass ein schlechter physischer oder psychischer Gesundheitszustand unter normalen Umständen und im Notfall ein Sicherheitsrisiko darstellt. **Achtung:** Bei Nichtbeachtung dieser Gebrauchsanleitung besteht Lebensgefahr!

ALLGEMEINE SICHERHEITSHINWEISE

Bergsteigen, Klettern und Arbeiten in der Höhe und Tiefe beinhalten oft nicht erkennbare Risiken und Gefahren durch äußere Einflüsse. Fehler und Unachtsamkeiten können schwere Unfälle, Verletzungen oder sogar den Tod zur Folge haben. Bei Kombination dieses Produktes mit anderen Bestandteilen besteht die Gefahr der gegenseitigen Beeinträchtigung der Gebrauchssicherheit. Verwenden Sie das Produkt nur in Verbindung mit CE-gemerkten Bestandteilen Persönlicher Schutzausrüstung (PSA) zum Schutz gegen Stürze aus der Höhe. Wenn Originalbestandteile des Produktes verändert oder entfernt werden, können die Sicherheitseigenschaften dadurch beeinträchtigt werden. Die Ausrüstung sollte in keiner Weise, die nicht vom Hersteller schriftlich empfohlen wird, verändert oder für das Anbringen von

Zusatzeilen angepasst werden. Vor und nach dem Gebrauch sind das Produkt und die Gurtschlösser auf eventuelle Beschädigungen zu überprüfen. Den gebrauchsfähigen Zustand und ordnungsgemäße Funktion der Ausrüstung sicherstellen. Das Produkt ist sofort auszusondern, wenn hinsichtlich seiner Gebrauchssicherheit auch nur der geringste Zweifel besteht. Der Hersteller lehnt im Fall von Missbrauch und/oder Falschanwendung jegliche Haftung ab. Die Verantwortung und das Risiko tragen in allen Fällen die Benutzer bzw. die Verantwortlichen. Für die Anwendung dieses Produktes empfehlen wir, zusätzlich die entsprechenden nationalen Regeln zu beachten. PSA-Produkte sind ausschließlich zur Sicherung von Personen zugelassen.

PRODUKTSPEZIFISCHE INFORMATIONEN, ERKLÄRUNG DER ABBILDUNGEN

Vor Einsatz der Ausrüstung muss der Verwender ein Rettungskonzept festlegen, das sicherstellt, dass eine Person, die in die PSA stürzt, sofort, sicher und effektiv geborgen werden kann. Das regungslose Hängen im Gurt kann zu schweren Verletzungen bis hin zum Tod führen (Hängetrauma). Alle Bandenden sollten unter Gummibändern verstaubt werden um sie zu sichern. Überschüssige Bandlängen können nach innen gefaltet werden.

ANSCHLAGPUNKTE

Für die Sicherheit ist es entscheidend, die Position für das Anschlagmittel oder den Anschlagpunkt und die Art der auszuführenden Arbeit so festzulegen, dass die Gefahr eines freien Falles und die mögliche Fallhöhe möglichst minimiert werden.

Um hohe Belastung und Pendelstürze zu vermeiden, müssen die Anschlagpunkte für Sicherungszwecke immer so senkrecht wie irgend möglich oberhalb der gesicherten Person liegen. Das Verbindungsmittel/die Anschlaghilfe vom Anschlagpunkt zur gesicherten Person ist immer so straff wie möglich zu halten. Durchhängen von Seilen vermeiden! Der Anschlagpunkt muss so ausgelegt und gewählt werden, dass durch die Verbindung mit der PSA keine Auswirkungen entstehen, die die Festigkeit reduzieren oder die PSA während der Benutzung beschädigen. Scharfe Kanten, Grate und Abquetschun-

gen können die Festigkeit gefährlich verringern. Kanten und Grate müssen wo erforderlich mit geeigneten Hilfsmitteln abgedeckt werden. Der Anschlagpunkt und das Anschlagmittel müssen geeignet sein, den im negativen Fall zu erwartenden Belastungen zu widerstehen. Selbst wenn ein Bandfalldämpfer (nach EN 355) eingesetzt wird, müssen die Anschlagpunkte so ausgelegt sein, dass sie eine Sturzbelastung von mindestens 12 kN aufnehmen können, siehe auch EN 795. Bei der Verwendung eines Verbindungsmittels (Auffangsystem) bitte beachten, dass die maximale Gesamtlänge des Verbindungsmittels einschließlich des Falldämpfers und der Verbindungselemente 2,0 m nicht überschreiten darf.

ANWENDUNGEN

EN 361: Der Gurt wird Brust- oder rückenseitig an der Auffangöse mit dem Auffangsystem verbunden (A). Die dazu verwendeten Verbindungselemente (Karabiner) müssen der EN 362 entsprechen. In einem Auffangsystem muss nur ein Auffanggurt nach EN 361 benutzt werden! Jedes Auffangsystem muss entweder einen Falldämpfer nach EN 355, ein Höhensicherungsgerät nach EN 360 oder ein mitlaufendes Auffanggerät nach EN 353-2 umfassen. (Wenn der Gurt für eine Last von mehr als 100 kg verwendet wird, muss das Auffangsystem für die spezifische Last geeignet sein). Vor dem Einsatz eines Auffangsystems muss sichergestellt werden, dass unterhalb des Arbeitsplatzes der gesicherten Person der erforderliche Raum zur Verfügung steht, (so dass Aufschlag auf dem Boden oder Kollision mit einem Hindernis ausgeschlossen werden kann). Achtung: Den Brustgurt niemals ohne Sitzgurt verwenden.

EN 813: Verbindungselemente werden für die Arbeit am vorderen Befestigungspunkt des Sitzgurtes angeschlagen (C). Die maximal Nutzlast (einschließlich Ausrüstung) beträgt 150 kg. Eine Größentabelle finden Sie in Abb. 11. Achtung: Dieser Befestigungspunkt ist nicht für alle Auffangsituationen vorgesehen.

EN 358: Hüfte: Die seitlichen Befestigungspunkte (B1) dienen der Arbeitsplatzpositionierung. Der hintere Befestigungspunkt in Höhe der Taille (B2) dient ausschließlich dem Rückhalten. Seitliche Befestigungspunkte müssen

paarweise verwendet werden. Diese Befestigungspunkte sollten nicht verwendet werden, wenn ein Risiko besteht, dass der Nutzer darin hängen könnte oder unvorhergesehenen Aufgangkräften ausgesetzt wird. Beim Einsatz eines Systems zur Arbeitsplatzpositionierung sollte die zusätzliche Verwendung eines Auffangsystems erwogen werden. Das Verbindungselement für einen Gurt zur Arbeitsplatzpositionierung muss straff gehalten werden; der Anschlagpunkt muss sich stets oberhalb des Nutzers oder auf Hüfthöhe befinden. Die maximale Nutzlast (einschließlich Werkzeug und Ausrüstung) beträgt 150 kg. Eine Größentabelle finden Sie in Abb. 11.

EN 12277-D: Sportgurte sind für das Bergsteigen gedacht. Der Brustgurt (Typ D) niemals ohne Sitzgurt (Typ C) verwenden. Die Benutzung eines Brustgurtes ohne Sitzgurt kann zu schweren Verletzungen oder auch Tod führen. Es ist ausschließlich der dafür vorgesehene Foras Karabiner, samt Antitwist, zur Verbindung mit dem vorderen Befestigungspunkt des Sitzgurtes zu verwenden. Zum direkten Einbinden in die Einbindeschlaufe des Brustgurtes wird ein Achterknoten empfohlen. Vereisung kann die Festigkeit reduzieren.

Die folgenden Punkte beziehen sich auf die Abbildungen:

1. BEZEICHNUNG DER BAUTEILE

A) Befestigungspunkt für Auffangsystem nach EN 361 (Vector X: auch EN 12277-D). B1) Seitliche Befestigungspunkte nach EN 358. B2) Hinterer Befestigungspunkt in Höhe der Taille nach EN 358. C) Vorderes Befestigungselement nach EN 813. D) Materialtragschlaufe für Gegenstände bis 25 kg. E) Materialtragschlaufe für Werkzeugtaschen bis zu 50 kg. F) Schlaufe zur Befestigung eines Sitzbrettes. G) RFID-Chip. H) Verstaueung für Auffanggeräte. I) Entfernbare Seilklemme. L) Parkposition für Verbindungsmittel. M) Kennzeichnung.

2. VORBEREITEN DES BRUSTGURTS

a) Befestigung vor. Den Karabiner des Brustgurtes mit der Textilschlaufe des vorderen Befestigungselements verbinden (C).

Achtung: Ausschließlich den Foras-Karabiner mit der Verdrehsicherung verwenden und diesen regelmäßig überprüfen.

b) Rückseitiger Befestigungspunkt (Nur bei Y-Brustgurt). Das Band durch die Schnalle auf der Rückseite des Sitzgurtes fädeln und dann durch die Schnalle des Brustgurtes. Das Polsterung muss danach wieder angebracht werden.

c) **WARNUNG:** Nur an dem dafür vorgesehenen Befestigungspunkt befestigen.

3. ANLEGEN DES GURTES

a) X-Brustgurt. Den Karabiner des Brustgurt in die Textilschleufe am vorderen Befestigungselement einhängen und den Gurt von unten anlegen. b) Y-Brustgurt. Den Gurt von unten anlegen und den Karabiner des Brustgurtes an der Textilschleufe am vorderen Befestigungselement einhängen c) Kombination aus TreeRex Sitzgurt und X-Brustgurt entsprechend EN 361. Den X-Brustgurt mit Hilfe des Karabiners mit dem für eine EN 813 Konfiguration vorgesehenen vorderen Befestigungselement ausschließlich der SRT-Brücke verbinden. Wir empfehlen, die beigelegte Abdeckung an der SRT-Brücke (beidseitig der Sicherungsschleufe) anzubringen.

Der Gurt sollte fest, aber noch komfortabel sitzen. Sicherstellen, dass überschüssiges Band ordentlich in der Verstaungslasche untergebracht wird (flach gefaltet).

4. VERWENDUNG DER SCHNALLEN

a) SlideBlock-Schnalle. b) DoubleLock-Schnalle. c) SlideBlock-Schnalle. d) TripleLock-Schnalle. Alle Schließen und Einstellelemente regelmäßig prüfen.

5. EINSTELLEN DES BRUSTGURTES

a) X-Brustgurt. b) Y-Brustgurt.

Die hintere Polsterung sollte auf Höhe der Schultern liegen.

6. TEST NACH EINSTELLEN DER GRÖSSE

Nach dem Einstellen und vor Einsatz des Gurtes sollten Sie an einem sicheren Ort einen Hängeversuch von mindestens 5 Minuten Dauer in der vorgesehenen Einsatzposition durchführen. Der angelegte Gurt muss bequem sitzen. Bei korrekter Größe und Einstellung des Gurtes darf der Hängeversuch die Atmung nicht behindern und/oder Schmerz verursachen. Bei angelegtem Gurt das Positionieren von Beschlagteilen im Bereich der Ge-

nitalien und unter den Achselhöhlen vermeiden. Das freie Hängen im Gurt darf keine übermäßige Hohlkreuzbildung, Überstreckung oder Druck auf die Genitalien, Lenden und Achselbereiche verursachen. Bei Frauen müssen die lymphatischen Gefäße der Brust so weit wie möglich entlastet sein.

7. ANZEICHEN FÜR ABLEGEREIFE

ABRIEB-INDIKATOR. Wenn an lasttragenden Bändern rote Fasern sichtbar werden, muss der Gurt entsorgt werden.

8. ANBRINGEN EINER SEILKLEMME

Der Gurt kann zum Steigen an einem Seil mit einer Seilklemme nach EN 12841-B ausgestattet werden. Die Verdrehsicherung des Karabiners abschrauben und Karabiner entfernen. Die Seilklemme vollständig einfädeln. Den Karabiner wieder in die Bandbrücke einhängen und die Verdrehsicherung wieder anschrauben. Die auf dem Produkt angegebenen Anforderungen und die Gebrauchsanleitung der Seilklemme beachten; sowie Seilklemme niemals ohne Auffanggerät verwenden. Die Kompatibilität und Funktion müssen vor dem tatsächlichen Einsatz an einem sicheren Ort überprüft werden. Achtung: Metallteile können das Band beschädigen; das Band regelmäßig auf Beschädigung, Metallteile auf scharfe Kanten und Grate prüfen. Nicht ohne Antitwist verwenden.

9. ANBRINGEN VON ZUBEHÖR

a) Sitzbrett: Die Schlaufen für ein Sitzbrett (F) sind ausschließlich für Verwendung in Verbindung mit einem Sitzbrett vorgesehen. Die Auswahl geeigneter Verbindungselemente liegt in der Verantwortung des Nutzers. b) Halter für Werkzeugclip: Max. 25 kg. c) Befestigungspunkt für Werkzeugtasche.

10. PARKPOSITION FÜR VERBINDUNGSMITTEL

Wenn ein Y-förmiges Verbindungsmittel in Verbindung mit einem Falldämpfer verwendet wird, funktioniert der Falldämpfer nicht, wenn ein Arm des Verbindungsmittels mit einem Befestigungspunkt und der andere Arm mit einem lasttragenden Teil des Gurtes verbunden wird. Daher empfehlen wir, den zweiten Arm mit Abreißschlaufen am Klettergurt zu befestigen (L).

11. GRÖSSENTABELLE

12. KLIMATISCHE BEDINGUNGEN

LEBENSDAUER UND AUSTAUSCH

Die Lebensdauer des Produktes ist im Wesentlichen abhängig von der Anwendungsart und -häufigkeit sowie von äußeren Einflüssen. Nach Ablauf der Gebrauchsdauer bzw. spätestens nach Ablauf der maximalen Lebensdauer ist das Produkt dem Gebrauch zu entziehen. Produkte aus Chemiefasern (Polyamid, Polyester, Dyneema®, Aramid, Vectran®) unterliegen auch ohne Gebrauch einer gewissen Alterung; ihre Lebensdauer hängt vor allem von der Intensität der ultravioletten Strahlung und anderen klimatischen Bedingungen, denen sie ausgesetzt sind, ab. Nach Ablauf der Gebrauchsdauer bzw. spätestens nach Ablauf der maximalen Lebensdauer ist das Produkt dem Gebrauch zu entziehen.

Materialien: PA, PES, Aluminium, Stahl

Maximale Lebensdauer

Textile Bestandteile: Bei optimalen Lagerbedingungen und ohne Benutzung: 14 Jahre. Metallteile: unbegrenzt.

Maximale Gebrauchsdauer

Textile Bestandteile: Bei sachgerechter Benutzung ohne erkennbaren Verschleiß und optimalen Lagerbedingungen: 10 Jahre.

Metallteile: unbegrenzt.

Bei häufiger Nutzung und sehr hoher Arbeitsleistung kann sich die Gebrauchsdauer deutlich reduzieren. Daher vor der Verwendung das Produkt auf mögliche Beschädigungen und korrekte Funktion prüfen. Wenn einer der folgenden Punkte zutrifft, das Produkt sofort dem Gebrauch entziehen und einer sachkundigen Person oder dem Hersteller zur Inspektion und/oder Reparatur übergeben, eine schriftliche Bestätigung der Gebrauchstauglichkeit muss vorliegen, bevor das Produkt wieder eingesetzt werden darf (die Liste erhebt keinen Anspruch auf Vollständigkeit):

- wenn Zweifel hinsichtlich seiner sicheren Verwendbarkeit bestehen;
- wenn scharfe Kanten das Seil beschädigen oder den Benutzer verletzen könnten;

- wenn äußere Anzeichen für Beschädigung sichtbar sind (z. B. Risse, plastische Deformation);
- wenn das Material deutlich korrodiert ist;
- wenn das Produkt extremen Temperaturen ausgesetzt war;
- wenn das Material mit Chemikalien in Kontakt gekommen ist;
- wenn die lastragenden Laschen mit scharfen Kanten in Kontakt gekommen sind;
- wenn das Produkt einer harten Sturzbelastung oder Stößen/Schlägen ausgesetzt wurde oder wenn ein Pendelsturz erfolgt ist;
- wenn der Verschluss des Karabiners nicht vollständig oder nicht automatisch schließt.

Überprüfung und Dokumentation

Bei gewerblicher Nutzung muss das Produkt regelmäßig vom Hersteller, einer sachkundigen Person oder einer zugelassenen Prüfstelle überprüft werden; falls erforderlich, muss es danach gewartet oder ausgetauscht werden. Dabei ist auch die Lesbarkeit der Produktkennzeichnung zu überprüfen. Die Prüfungen müssen und Wartungsarbeiten müssen für jedes Produkt separat dokumentiert werden. Die folgenden Informationen müssen festgehalten werden: Produktkennzeichnung und -name, Herstellername und Kontaktdaten, eindeutige Identifikation, Herstelldatum, Kaufdatum, Datum der ersten Verwendung, Datum der nächsten planmäßigen Prüfung, Ergebnis der Prüfung und Unterschrift der verantwortlichen sachkundigen Person. Ein geeignetes Muster finden Sie unter www.edelrid.com.

Bei gewerblicher Nutzung müssen die in dieser Gebrauchsanleitung enthaltenen Informationen jedem Nutzer vor der Verwendung zur Verfügung gestellt werden.

AUFBEWAHRUNG, INSTANDHALTUNG UND TRANSPORT

Lagerung

Kühl, trocken und vor Tageslicht geschützt, außerhalb von Transportbehältern. Kein Kontakt mit Chemikalien.

Instandhaltung (13.)

Verschmutzte Produkte in handwarmem Wasser reinigen und gut abspülen. Bei Raumtemperatur, niemals in Wäschetrocknern oder in der Nähe von Heizkörpern trock-

nen! Handelsübliche, nicht halogenhaltige Desinfektionsmittel sind bei Bedarf anwendbar. Die Gelenke von Metallteilen sind regelmäßig nach der Reinigung mit säurefreiem Öl oder einem Mittel auf Teflon- oder Silikonbasis zu schmieren.

Transport

Das Produkt vor Chemikalien, Schmutz und mechanischer Beschädigung schützen. Dafür sollte ein Schutzbeutel oder spezielle Lager- und Transportbehälter verwendet werden.

KENNEICHNUNGEN AUF DEM PRODUKT (SIEHE 1., M)

Produktkennzeichnung

Hersteller: EDELRID

Modell: Vector Hip, Vector X, Vector Y, Chest X, Chest Y
Abbildungen:

- Öffnen und Schließen der Schnallen
- Einen Brustgurt nicht ohne Sitzgurt verwenden!

Produktbezeichnung: Auffanggurt nach EN 361:2002, Gurt zur Arbeitsplatzpositionierung nach EN 358:2018, Sitzgurt nach EN 813:2008 und Brustgurt nach EN 12277:2015+A1:2018 Typ D (nur Chest X)

EN 813:2008: Max. Nutzergewicht einschließlich Ausrüstung in kg
Chargennummer

 YYYY MM: Herstelljahr und Monat

 0123: Identifikation der benannten Stelle, die die Produktion der PSA überwacht (TÜV SÜD Product Ser-

vice GmbH, Ridlerstrasse 65, 80339 München, Deutschland)

 die Warnhinweise und Anleitungen sind zu lesen und zu beachten

Größenbereich des Hüftgurtes

Größe: 1, 2

Materialschlaufen: 25 kg max. Last; Schlaufen für Sitzbrett: je 75 kg max. Last

Element zum Parken des Verbindungsmittels (siehe Abb. 10.)

A: Befestigungselement nach EN 361 (siehe Abb. 1. A)

KONFORMITÄTSERKLÄRUNG

Hiermit erklärt die EDELRID GmbH & Co. KG, dass sich dieser Artikel in Übereinstimmung mit den grundlegenden Anforderungen und den relevanten Vorschriften der EU-Verordnung 2016/425 befindet. Die Original-Konformitätserklärung kann unter dem folgenden Internet-Link abgerufen werden: <http://www.edelrid.com/...>

Unsere Produkte werden mit größter Sorgfalt gefertigt. Sollte es doch Anlass zu berechtigten Beanstandungen geben, bitten wir um die Angabe der Chargennummer.

Technische Änderungen vorbehalten.

EN

VECTOR ACCORDING TO EN 361, EN 813, EN 358

GENERAL APPLICATION NOTES

This product is part of personal protective equipment (PPE) for protection against falls from height and should be assigned to a person. These instructions contain vital information. The instructions must have been understood by the user before actual use. The reseller must provide this document in the language spoken in the country of use and it must be kept together with the equipment during the entire service life. The following instructions for use are important and help ensuring proper practical application. However, they cannot replace experience, responsible action and knowledge

required for mountaineering, climbing, and working at height; and they certainly cannot free users from assessing their personal risk. The product must be used exclusively by trained, experienced persons or by instructed persons who are being supervised. Users must be aware that poor physical and/or mental health can jeopardise safety under normal conditions and in emergencies. **Attention:** If these instructions for use are not carefully observed, the life of persons may be at risk!

GENERAL SAFETY NOTES

Mountaineering, climbing and working at heights often entail hidden dangers and risks caused by external influences. Errors and carelessness may cause severe acci-

dents, injuries, and even death. If this product is combined with other components, these may mutually affect safety. Use only CE marked components as personal protective equipment (PPE) for protection against falling from height. If original components of the product are modified or removed, the safety properties may be influenced adversely. The equipment should not be altered, modified or adjusted by use of additional parts in any way not specifically recommended by the manufacturer in writing. Before and after use, check the product for possible damages and the buckles. Ensure correct function and suitability for use. If in doubt concerning the safety condition of the product, remove it from use immediately. In case of abuse and/or improper use, the manufacturer refuses any liability. In such cases, the responsibility and risk lie with the users or persons responsible for the operation. When using this product, we recommend additionally observing the applicable national rules. Personal protective equipment is exclusively designed for securing of persons.

PRODUCT-SPECIFIC INFORMATION, FIGURE CAPTIONS

Before using the equipment, the user must ensure a rescue plan, that in the event of falling into the PPE-system, the person caught can be rescued immediately, safely and effectively. Motionless suspension in a harness may cause severe injury and even death (suspension trauma). All webbing ends should be stowed under rubber bands to secure them. Excessive length webbing can be folded inside.

ANCHOR POINTS

For safety reasons it is essential to choose the position of the anchorage device or anchorage point and the type of work to be carried out must be selected in such a way that free fall and fall height are kept to a minimum. In order to avoid high loads and swinging falls in the event of a fall, anchor points for belay purposes must always be as vertical as possible above the person to be belayed. The lanyard/ anchor device from the anchor point to the person secured should always be kept as taut as possible. Slack ropes must be avoided! The anchor point must be designed in such a way that, when fixing the PPE, no effects can occur which reduce the stability and it is not damaged during use. Sharp edges,

ridges and crushing can seriously impair the stability. These should be covered, where necessary, using suitable auxiliary equipment. The anchor point and the anchoring must be able to withstand the expected loads in a worst-case scenario. Even when using energy absorbing elements (according to EN 355) the anchor points should be designed for catching forces of at least 12 kN, also see EN 795.

When using a lanyard (fall arrest system), please note that the maximum overall length of the lanyard including energy absorbing elements and connecting components must not exceed 2.0m.

APPLICATIONS

EN 361: Safe connection of the harness to a rescue or fall arrest system takes place at the fall arrest attachment element, sternal or dorsal (A), any individual connection elements which are used (karabiners) must comply with EN 362 and are to be fastened to these (A). Only a fall arrest harness in accordance with EN 361 may be used with a fall arrest system! Each fall arrest system must contain either a shock absorbing element acc. EN 355, a retractable type fall arrester acc. EN 360 or a guided type fall arrester acc. EN 353-2 (if the harness is used for a load above 100 kg the fall arrest system must be compatible with this specific load). Prior to using a fall arrest system, it must be ensured that the necessary free space in the work area beneath the user is guaranteed (to avoid collision with the ground or an obstacle). Attention: do not use a chest harness without a sit harness.

EN 813: Connectors are attached to the frontal sit harness attachment point when working in suspension (C). Maximum working load (incl. equipment) is 150 kg. The Sizing chart can be found in (Illus. 11). Attention: This is not designed for fall arrest purposes.

EN 358: Hip: The lateral attachment elements (B1) are designed for work positioning, the waist rear attachment element (B2) only for restraint. Lateral attachment elements must be used in pairs. These attachment elements should not be used where a risk of becoming suspended or exposed to unintended fall arrest forces exists. The use of a back-up system for fall arrest purposes

es when using a work positioning system must be considered. The connection device for work positioning harnesses must be kept taught, the attachment point must always be above or at hip height. Maximum working load (including tools and equipment) is 150 kg. The Sizing chart can be found in (Illus. 11).

EN 12277-D: Sports harnesses are meant for mountaineering. Always use a chest harness (type D) together with a sit harness (type C). Using a chest harness without a sit harness may cause severe injury and even death. Only use the dedicated Foras carabiner with its anti-twist to connect to the sit harness belay loop. To tie into the chest harness, tying-in with a retraced figure-of-eight knot is recommended. Icing may reduce the loading strength.

The following points refer to the illustrations:

1. NOMENCLATURE OF PARTS

A) Fall arrest attachment element to EN 361 (Vector X; also EN 12277-D). B1) Lateral attachment element to EN 358. B2) Waist rear attachment element to EN 358. C) Frontal attachment element to EN 813. D) Gear loop for gear up to 25 kg. E) Gear loop for tool bags up to 50 kg. F) Loop for fastening of a work seat. G) RFID Chip. H) Back-up device holder. I) Removable rope clamp. L) Lanyard parking element. M) Marking.

2. INSTALLATION OF THE CHEST HARNESS.

a) Front connection. Attach the karabiner of the chest harness to the textile loop of frontal attachment element (C). Attention: Only use the Foras karabiner with its anti-twist and regularly check the correct fit of the anti-twist b) Rear connection (Chest Y only). Thread the webbing through the buckle on the rear of the sit harness and back through the buckle of the Chest harness. The protective cover shall be installed over the webbing. c) **WARNING:** Only connect to dedicated attachment point.

3. PUTTING THE HARNESS ON

a) Chest X. Attach karabiner of the chest harness to the textile loop of frontal attachment element and put on the harness from below. b) Chest Y. Put on the harness from

below and attach karabiner of the chest harness to the textile loop of frontal attachment element c) EN 361 combination between TreeRex sit harness and Chest X. Attach the Chest X via the karabiner with the EN 813 frontal attachment element only of the SRT Bridge. The provided cover on the SRT bridge (both sides of the belay loop) shall be installed.

The harness should be tight, but still fit comfortably. Ensure that excess webbing is correctly stowed in the strap keeper (folded flat).

4. USE OF BUCKLES

a) SlideBlock buckle. b) DoubleLock buckle. c) Slide-Block buckle. d) TripleLock buckle. Regularly check all closures and adjusting elements.

5. CHEST HARNESS ADJUSTMENT

a) Chest X. b) Chest Y.
The dorsal padding should be at shoulder level.

6. SIZE ADJUSTMENT TEST

Upon adjustment but before using the harness you should try being suspended in it for at least 5 minutes in the planned usage situation in a safe place. The harness must fit comfortably. When properly selected (size) and adjusted the suspension test must not result in hindered breathing and/or pain. When the harness has been applied, its metal parts should not contact genitals or arm pits. Free suspension in the harness must not lead to excessive arching of the back, tensioning of the body, pressure on the genitals, loins or arm pits. Women's lymphatic vessels of the breast should not be constricted if at all possible.

7. RETIREMENT INDICATORS. ABRASION INDICATOR

When red fibres are showing on the load bearing webbing, the harness must be retired.

8. INSTALLATION OF THE ROPE CLAMP

The harness can be equipped with a rope clamp to EN 12841-B to ascend a rope. Unscrew the karabiner anti-twist to remove the karabiner and thread the rope clamp completely. Apply the karabiner back on the webbing bridge and screw the anti-twist afterwards accordingly. Please follow the requirements on the product and

the instructions for use of the rope clamp accordingly and never use without back up. Compatibility and function need to be checked in a safe place before actual use. Attention: metal can damage the webbing, check for damages on webbing, sharp edges or burrs on metal. Do not use without anti-twist.

9. INSTALLATION OF ACCESSORIES

- a) Workseat: The work seat loops (F) are meant exclusively for use in connection with a work seat. The selection of suitable connectors is the responsibility of the user.
b) Tool clip holder: Max. 25 kg. c) Tool bag attachment.

10. LANYARD PARKING ELEMENT

If Y-type lanyards are used in conjunction with an energy absorber, the energy absorber may not work in case one branch of the lanyard is connected to the attachment point and the second branch to a load bearing part of the harness. Therefore, it is recommended to attach the second branch to the climbing harness by means of tear-off loops (L).

11. SIZE CHART

12. CLIMATE REQUIREMENTS

SERVICE LIFE AND REPLACEMENT

The service life of the product mainly depends on the type and frequency of use as well as on external influences. When approaching the durability limits or at the end of the maximum service life indicated, the product must be removed from use. Products made of synthetic fibres (Polyamid, Polyester, Dyneema®, Aramid, Vectran®) are subject to some aging even if not used; their service life especially depends on the intensity of the ultraviolet radiation and other climatic conditions they are exposed to. When approaching the durability limits or the end of the maximum service life indicated, the product must be removed from use.

Material: PA, PES, Aluminium, Steel

Maximum service life

Textile parts: with optimum storage conditions and without use: 14 years.

Metal parts: Unlimited.

Maximum lifetime in use

Textile parts: providing proper use and no detectable sign of wear showing as well as under optimum storage conditions: 10 years.

Metal parts: Unlimited

Frequent use or extremely high loading may substantially reduce the useful life.

Therefore, before use, check the product for possible damages and correct function. If any of the following applies, remove the product from service immediately and turn it over to a qualified person or the manufacturer for inspection and/or repair including a written confirmation, before using it again (list non-exhaustive):

- if there are doubts concerning safe use;
- if sharp edges have the potential to damage the rope or hurt the user;
- if visible signs of damage material (e.g. cracks, plastic deformation);
- if the material shows deep corrosion;
- if the product was exposed to extreme temperatures
- if the material has come in contact with chemicals
- if the load bearing straps had contact with a sharp edge
- if the product has been subjected to a hard fall load or high shock loads occurring in a pendulum fall
- if the karabiner gate does not shut fully and/or automatically.

Inspection and documentation

In case of commercial use, the product must be inspected regularly or at least once a year by the manufacturer, a qualified person or an approved inspection body/agency; thereafter it may have to be serviced or removed from use. Legibility of the markings has to be checked. Such inspections and service must be documented for each product. The following information must be recorded: Product identification and name, manufacturer's name and contact details, unique identification, date of manufacture, date of purchase, date of initial use, date of next regular inspection, result of inspection, and signature of qualified person responsible. A suitable specimen is found at www.edelrid.com

In case of commercial use, the relevant information contained in this user manual must be made available to each user before using the product.

STORAGE, MAINTENANCE AND TRANSPORT

Storage

Store cool, dry, and protected from daylight outside transport containers. Prevent contact with chemicals.

Maintenance (13.)

Clean contaminated products in hand warm water and rinse properly. Dry at room temperature, never in dryers or near heaters/radiators! Commercial halogen-free disinfectants may be used if required. The joints of metal parts must be cleansed regularly and then be lubricated with acid-free oil or a lubricant based on Teflon or silicone.

Transport

The product must be kept away from chemicals, dirt and mechanical damage. For this purpose, a protective bag or special storage and transport containers should be used.

PRODUCT LABELLING (SEE 1., M)

Marking on the Product

Manufacturer: EDELRID

Model: Vector Hip, Vector X, Vector Y, Chest X, Chest Y
Figures:

- Opening and closing of the buckles
- Don't use chest harness without sit harness

Product designation: Fall arrest harness to EN 361:2002, Work positioning harness to EN 358:2018, Sit

harness to EN 813:2008 and chest harness to EN 12277:2015+A1:2018 Type D (Chest X only)

Lot number

EN 813:2008: Max. user weight, incl. equipment in kg

YYMM: Year and month of manufacture

CE 0123: The identification of the notified body monitoring the production of the PPE (TÜV SÜD Product Service GmbH, Ridlerstrasse 65, 80339 München, Deutschland)

The warning message and instructions must be read and observed

Size range of hip belt

Size: 1, 2

Gear loops: 25 kg maximum load; Work sit loops: 75 kg maximum load each

Lanyard parking element (see 10.)

A: attachment element to EN 361 (see 1. A)

DECLARATION OF CONFORMITY

EDELRID GmbH & Co. KG herewith declares that this article is in conformity with the essential requirements and the relevant provisions of EU regulation 2016/425. The original Declaration of Conformity can be downloaded at the following site on the internet: [http://www.edelrid.com/...](http://www.edelrid.com/)

Our products are made with greatest care. If you find any justified cause for complaint, please indicate the lot number of the product concerned.

Technical changes reserved.

FR

VECTOR CONFORME AUX NORMES EN 361, EN 813, EN 358

CONSIGNES D'UTILISATION GÉNÉRALES

Ce produit fait partie d'un équipement de protection individuel visant à éviter les chutes de hauteur et doit être attribué à une seule personne. Ce mode d'emploi comprend des informations importantes. Avant d'utiliser ce produit, le contenu de ce mode d'emploi doit avoir été bien compris. Ce document doit être mis à la disposition

de l'utilisateur par le revendeur dans la langue du pays de destination et doit être conservé avec l'équipement pendant toute la durée d'utilisation. Les consignes d'utilisation suivantes sont importantes pour une utilisation appropriée et adaptée à la pratique. Ils ne pourront cependant jamais remplacer l'expérience, la responsabilité personnelle et le savoir sur les risques pouvant survenir lors de l'escalade, de l'alpinisme et des travaux en hauteur et en profondeur et ne libèrent pas du risque personnel. L'utilisation est uniquement réservée à des

personnes entraînées et expérimentées ou avec des instructions adéquates et sous surveillance. Chaque utilisateur doit être conscient du fait qu'un mauvais état de santé physique ou psychique représente un risque de sécurité, que ce soit dans des conditions normales ou dans une situation d'urgence. **Attention** : Le non-respect de ces instructions d'utilisation entraîne un danger de mort !

CONSIGNES DE SÉCURITÉ GÉNÉRALES

L'alpinisme, l'escalade et les travaux en hauteur et en profondeur comprennent souvent des risques non identifiables et des dangers liés à des influences extérieures. Des erreurs et de petites inattentions peuvent provoquer des accidents et des blessures graves pouvant aller jusqu'à entraîner la mort. La combinaison de ce produit avec d'autres composants entraîne le risque d'interférences pour la sécurité d'utilisation. Utilisez uniquement le produit en association avec des composants - portant le sigle CE - d'équipements de protection individuelle (EPI) pour la protection contre les chutes en altitude. La modification ou la suppression des composants d'origine du produit peut restreindre les propriétés de sécurité. L'équipement ne doit pas être modifié d'une façon qui n'est pas recommandée par écrit par le fabricant, ni être adapté pour la fixation de pièces supplémentaires. Avant et après l'utilisation, vérifiez si le produit et les boucles de harnais sont éventuellement endommagés. Veillez à ce que l'équipement soit prêt à l'emploi et à ce qu'il fonctionne correctement. Le produit devra être immédiatement éliminé si vous avez le moindre doute quant à sa sécurité d'utilisation. Le fabricant décline toute responsabilité en cas d'utilisation abusive et/ou inappropriée. Les utilisateurs et les personnes responsables assument dans tous les cas la responsabilité et le risque. Pour l'utilisation de ce produit, nous recommandons de respecter également les règles nationales correspondantes. Les produits EPI sont exclusivement autorisés pour l'assurage de personnes.

INFORMATIONS SPÉCIFIQUES AU PRODUIT, EXPLICATION DES ILLUSTRATIONS

Avant d'utiliser l'équipement, l'utilisateur doit définir un concept de sauvetage garantissant que toute personne chutant dans l'EPI peut immédiatement être sauvée de

manière sûre et efficace. Une suspension immobile dans le harnais peut entraîner des blessures graves et provoquer le décès de la personne (syndrome du harnais). Toutes les extrémités des sangles doivent être placées sous des sangles en caoutchouc dans le but de les protéger. Le surplus de longueur peut être plié vers l'intérieur.

POINTS D'ANCRAGE

Pour la sécurité, il est important de définir la position des élingues ou du point d'ancrage ainsi que le type de travail à effectuer de façon à limiter au maximum le risque de chute libre et la hauteur éventuelle de la chute. Afin d'éviter des contraintes élevées et des chutes pendulaires, les points d'ancrage pour l'assurage doivent toujours se trouver le plus possible à la verticale au-dessus de la personne à assurer. La longe/l'élingue entre le point d'ancrage et la personne assurée doit toujours être maintenue aussi serrée que possible. Éviter tout mou de câble ! Le point d'ancrage doit être défini et choisi de façon à ne pas produire, à la suite de la connexion avec l'EPI, d'influences pouvant réduire la résistance ou endommager l'EPI pendant l'utilisation. Les arêtes vives, les bavures et les écrasements peuvent dangereusement réduire la résistance. Les arêtes et les bords doivent être recouverts par des instruments appropriés là où cela est nécessaire. Le point d'ancrage et l'élingue doivent être en mesure de résister aux contraintes prévisibles dans le pire des cas. Même lorsqu'un absorbeur d'énergie (conforme à la norme EN 355) est utilisé, les points d'ancrage doivent être définis de façon à pouvoir absorber une charge d'au moins 12 kN en cas de chute, voir également la norme EN 795.

En cas d'utilisation d'une longe (système antichute), veiller à ce que la longe ne dépasse pas une longueur totale maximale de 2,0 m, absorbeurs et connecteurs inclus.

UTILISATIONS

EN 361 : Le harnais se connecte au système antichute du côté du torse ou du dos au niveau de l'anneau antichute (A). Les connecteurs utilisés à cet effet (mousquetons) doivent être conformes à la norme EN 362. Dans le cadre d'un système antichute, un seul harnais antichute peut être utilisé conformément à la norme EN 361 ! Chaque système antichute doit comprendre soit un ab-

sorbeur d'énergie selon la norme EN 355, soit un antichute à rappel automatique selon la norme EN 360, soit un antichute mobile selon la norme EN 353-2. (Si le harnais est utilisé pour une charge de plus de 100 kg, le système antichute devra être adapté à la charge spécifique). Avant d'utiliser un système antichute, il faut s'assurer que l'espace disponible sous le poste de travail de la personne assurée soit suffisant (de façon à pouvoir exclure tout impact sur le sol ou toute collision avec un obstacle). Attention : Ne jamais utiliser le harnais torse sans harnais cuissard.

EN 813 : Pour le travail, les connecteurs sont accrochés au niveau du point de fixation avant du harnais cuissard. La charge utile maximale (équipement compris) est de 150 kg. Vous trouverez un tableau des tailles à la fig. 11. Attention : Ce point de fixation n'est pas prévu pour toutes les situations de chute.

EN 358 : Hanches : Les points de fixation latéraux (B1) servent au maintien au travail. Le point de fixation arrière à hauteur de la taille (B2) sert uniquement à retenir. Les points de fixation latéraux doivent être utilisés par deux. Ces points de fixation ne doivent pas être utilisés si l'utilisateur risque d'y rester suspendu ou d'être exposé à des forces de chutes imprévues. En cas d'utilisation d'un système pour le maintien au travail, l'utilisation supplémentaire d'un système antichute devrait être envisagée. Le connecteur pour un harnais de maintien au travail doit toujours être bien tendu ; le point d'ancrage doit toujours se trouver au-dessus de l'utilisateur ou à hauteur des hanches. La charge utile maximale (outils et équipement compris) est de 150 kg. Vous trouverez un tableau des tailles à la fig. 11.

EN 12277-D : Les harnais de sport sont prévus pour l'alpinisme. Ne jamais utiliser le harnais torse (type D) sans harnais cuissard (Typ C). L'utilisation d'un harnais torse sans harnais cuissard peut entraîner des blessures graves ou même la mort. Seul le mousqueton Foras prévu à cet effet, avec l'antitwist, doit être utilisé pour la connexion avec le point de fixation avant du harnais cuissard. Pour un raccord direct dans le passant de raccord du harnais torse, un noeud en huit est recommandé. Le gel peut diminuer la résistance.

Les points suivants se réfèrent aux figures :

1. NOM DES PIÈCES

A) Point de fixation pour le système antichute selon la norme EN 361 (Vector X : EN 12277-D également). B1) Points de fixation latéraux selon la norme EN 358. B2) Point de fixation arrière à hauteur de la taille selon la norme EN 358. C) Élément de fixation avant selon la norme EN 813. D) Passant porte-matériel pour des objets de 25 kg maximum. E) Passant porte-matériel pour des sacoches à outils de 50 kg maximum. F) Passant pour la fixation d'une sellette. G) Puce RFID. H) Rangement pour antichutes. I) Bloqueur amovible. L) Position permettant de mettre la longe de côté. M) Marquage.

2. PRÉPARATION DU HARNAIS TORSE

a) Fixation avant Connecter le mousqueton du harnais torse avec le passant en textile de l'élément de fixation avant (C).

Attention : Utiliser exclusivement le mousqueton Foras avec la sécurité anti-torsion et le contrôler régulièrement.

b) Point de fixation arrière (uniquement pour les harnais torse en Y). Faire passer la sangle par la boucle au dos du harnais cuissard, puis par la boucle du harnais torse. Le rembourrage devra être ensuite remis en place.

c) AVERTISSEMENT : Fixer uniquement au point de fixation prévu à cet effet.

3. MISE EN PLACE DU HARNAIS

a) Harnais torse en X. Accrocher le mousqueton du harnais torse dans le passant textile au niveau de l'élément de fixation avant et mettre le harnais par le bas. b) Harnais torse en Y. Mettre le harnais par le bas et accrocher le mousqueton du harnais torse dans le passant textile au niveau de l'élément de fixation avant et mettre le harnais par le bas. c) Combinaison du harnais cuissard TreeRex et du harnais torse X selon la norme EN 361. Connecter le harnais torse en X uniquement à l'aide du mousqueton avec l'élément de fixation avant prévu pour une configuration EN 813 du pont SRT. Nous conseillons de fixer la protection fournie sur le pont SRT (des deux côtés du passant d'assurance).

Le harnais doit être bien serré, mais rester confortable. Veiller à ce que le surplus de sangle soit correctement logé dans la languette de rangement (plié à plat).

4. UTILISATION DES BOUCLES

a) Boucle SlideBlock. b) Boucle DoubleLock. c) Boucle SlideBlock. d) Boucle TripleLock. Contrôler régulièrement tous les éléments de fermeture et de réglage.

5. RÉGLAGE DU HARNAIS TORSE

a) Harnais torse en X. b) Harnais torse en Y. Le rembourrage arrière doit se trouver à hauteur des épaules.

6. ESSAI APRÈS LE RÉGLAGE DE LA TAILLE

Après le réglage et avant l'utilisation du harnais, vous devriez effectuer un essai en suspension dans un endroit sûr pendant une durée d'au moins 5 minutes dans la position d'utilisation prévue. Une fois mis en place, le harnais doit être confortable. Lorsque la taille et le réglage du harnais sont corrects, l'essai en suspension ne doit pas empêcher la respiration et/ou ne pas provoquer de douleurs. Lorsque la sangle est mise en place, veillez à ce que les armatures ne se trouvent ni dans la zone des parties génitales, ni sous les aisselles. La suspension libre dans le harnais ne doit pas provoquer une cambrure prononcée du dos, ni une surextension ou une pression sur les parties génitales, les reins et la zone des aisselles. Chez les femmes, les vaisseaux lymphatiques de la poitrine doivent être délestés au maximum.

7. SIGNES DE MISE AU REBUT

INDICATEUR D'USURE Lorsque des fils rouges deviennent visibles sur les sangles portantes, le harnais doit être mis au rebut.

8. FIXATION D'UN BLOQUEUR

Pour la montée, le harnais peut être équipé d'une corde avec un bloqueur conforme à la norme EN 12841-B. Dévisser la sécurité anti-torsion du mousqueton et enlever le mousqueton. Enfiler entièrement le bloqueur. Réaccrocher le mousqueton dans le pont et revisser la sécurité anti-torsion. Respecter les exigences requises indiquées sur le produit ainsi que la notice d'utilisation du bloqueur ; ne jamais utiliser le bloqueur sans antichute. La compatibilité et le fonctionnement doivent être contrôlés dans un endroit sûr avant l'utilisation effective. Attention : Des pièces métalliques peuvent endommager la sangle ; contrôler régulièrement si la sangle est endommagée, et aussi si les pièces métalliques présentent

des bords tranchants et des arêtes vives. Ne pas utiliser sans antitwist.

9. MISE EN PLACE DES ACCESSOIRES

- a) Sellette : Les passants prévus pour une sellette (F) sont exclusivement destinés à une utilisation en association avec une sellette. Le choix de connecteurs appropriés relève de la responsabilité de l'utilisateur.
b) Support pour le clip d'outil : 25 kg max.
c) Point de fixation pour la sacochette à outils.

10. POSITION PERMETTANT DE METTRE LA LONGE DE CÔTÉ

Si une longe en forme de Y est utilisée en association avec un absorbeur d'énergie, l'absorbeur d'énergie ne fonctionnera pas si un brin de la longe est connecté avec un point de fixation et que l'autre brin est connecté avec une pièce portante du harnais. C'est pourquoi nous conseillons de fixer le deuxième brin sur le harnais avec des passants détachables (L).

11. TABLEAU DES TAILLES

12. CONDITIONS CLIMATIQUES

DURÉE DE VIE ET REMPLACEMENT

La durée de vie du produit dépend essentiellement du type et de la fréquence d'utilisation ainsi que des influences extérieures. Le produit devra être retiré de la circulation à la fin de sa durée d'utilisation, ou au plus tard une fois qu'il aura atteint sa durée de vie maximale. Les produits fabriqués à base de fibres chimiques (polyamide, polyester, Dyneema®, aramide, Vectran®) sont sujets, même s'ils ne sont pas utilisés, à un certain vieillissement ; leur durée d'utilisation dépend notamment de l'intensité des rayons ultraviolets et des autres conditions climatiques auxquelles ils sont exposés. Le produit devra être retiré de la circulation à la fin de sa durée d'utilisation, ou au plus tard une fois qu'il aura atteint sa durée de vie maximale.

Matériaux : PA, PES, aluminium, acier

Durée de vie maximale

Éléments textiles : en cas de conditions de stockage optimales et sans utilisation : 14 ans.

Pièces métalliques : illimitée.

Durée de vie maximale

Éléments textiles : En cas d'utilisation appropriée sans usure visible et dans des conditions de stockage optimales : 10 ans.

Pièces métalliques : illimitée.

En cas d'utilisation fréquente et de charge de travail très élevée, la durée d'utilisation peut diminuer considérablement. Avant utilisation, contrôlez donc si le produit est éventuellement endommagé et s'il fonctionne correctement. Si l'un des points suivants s'applique, le produit devra être immédiatement retiré de la circulation et remis à une personne compétente ou au fabricant pour inspection et/ou réparation ; une confirmation par écrit de l'aptitude à l'emploi du produit, délivrée par un organisme agréé, est indispensable avant de pouvoir réutiliser le produit (liste non exhaustive).

- si des doutes subsistent quant à son utilisation sûre ;
- si des bords tranchants peuvent endommager la corde ou blesser l'utilisateur ;
- si des signes extérieurs de détérioration sont visibles (par ex. fissures, déformation plastique) ;
- si le matériel présente des signes manifestes de corrosion ;
- si le produit a été exposé à des températures extrêmes ;
- si le matériel est entré en contact avec des produits chimiques ;
- si les attaches porteuses sont entrées en contact avec des bords tranchants ;
- si le produit a été exposé à une forte sollicitation due à une chute ou à des chocs/coups ou après une chute pendulaire.
- si le dispositif de fermeture du mousqueton ne se ferme pas entièrement et/ou automatiquement ;

Contrôle et documentation

En cas d'utilisation commerciale, le produit doit être contrôlé régulièrement par le fabricant, une personne compétente ou un organisme de contrôle agréé ; si nécessaire, il devra ensuite être soumis à un entretien ou être retiré de la circulation. La lisibilité de l'étiquetage du produit doit aussi être contrôlée. Les contrôles et les travaux de maintenance doivent être documentés séparément pour chaque produit. Les informations suivantes doivent être consignées : identification et nom du pro-

duit, nom et coordonnées du fabricant, identification univoque, date de fabrication, date d'achat, date de la première utilisation, date du prochain contrôle régulier, résultat du contrôle et signature de la personne compétente responsable. Un modèle approprié est disponible sur le site www.edelrid.com.

En cas d'utilisation commerciale, les informations contenues dans cette notice d'utilisation doivent être mises à la disposition de chaque utilisateur avant utilisation.

STOCKAGE, ENTRETIEN ET TRANSPORT

Stockage

Ranger dans un endroit frais, sec et à l'abri de la lumière, en dehors de conteneurs de transport. Aucun contact avec des produits chimiques.

Entretien (13.)

Nettoyer les produits sales à l'eau tiède et bien les rincer. À température ambiante, ne jamais faire sécher dans un sèche-linge ou à proximité de radiateurs. Des produits désinfectants courants non halogénés peuvent être utilisés si nécessaire. Les articulations des pièces métalliques doivent être lubrifiées régulièrement, après le nettoyage, avec de l'huile sans acide ou un produit à base de téflon ou de silicone.

Transport

Protéger le produit des produits chimiques, des saletés et des détériorations mécaniques. Pour cela, une housse de protection ou des récipients de rangement et de transport spéciaux doivent être utilisés.

MARQUAGES SUR LE PRODUIT (VOIR 1., M)

Identification du produit

Fabricant : EDELRID

Modèle : Vector Hip, Vector X, Vector Y, Chest X, Chest Y
Figures :

- Ouverture et fermeture des boucles
- Un harnais torse ne doit jamais être utilisé sans harnais cuissard !

Désignation du produit : Harnais antichute selon I a norme EN 361:2002, harnais de maintien au travail selon la norme EN 358:2018, harnais cuissard EN 813:2008 et harnais torse selon la norme EN 12277:2015+A1:2018 type D (uniquement Chest X) EN 813:2008 : poids de l'utilisateur max. en kg, équipement compris

Numéro de lot

YYYY MM : Année et mois de fabrication

CE 0123 : Identification de l'organisme désigné qui contrôle de la production de l'EPI (TÜV SÜD Product Service GmbH, Ridlerstrasse 65, 80339 Munich, Allemagne)

Les avis d'avertissement et les instructions doivent être lus et respectés.

Tailles disponibles pour la ceinture

Taille : 1, 2

Passants porte-matériel : charge max. de 25 kg ; Passants pour sellette : charge max. de 75 kg chacune

Élément permettant de mettre la longe de côté (voir fig. 10.)

A : Élément de fixation selon la norme EN 361 (voir fig. 1.A)

DECLARATION DE CONFORMITE

EDELID GmbH & Co. KG déclare par la présente que cet article est conforme aux exigences fondamentales et aux réglementations correspondantes du règlement 2016/425 de l'Union européenne. La déclaration de conformité originale peut être consultée sur Internet via le lien suivant : [http://www.edelid.com/...](http://www.edelid.com/)

Nos produits sont fabriqués avec le plus grand soin. En cas de réclamation justifiée, nous vous prions d'indiquer le numéro du lot.

Sous réserve de modifications techniques.

NL

VECTOR VOLGENS EN 361, EN 813, EN 358

ALGEMENE GEBRUIKSINSTRUCTIES

Dit product maakt deel uit van de persoonlijke beschermingsmiddelen ter bescherming tegen het vallen van grote hoogten en moet worden toegewezen aan een persoon. Deze gebruiksaanwijzing bevat belangrijke informatie. Voordat dit product wordt gebruikt, moet u de inhoud van de gebruiksaanwijzing hebben begrepen. De wederverkoper moet dit document ter beschikking stellen van de gebruiker in de taal van het land van bestemming en de gebruiker moet het samen met de uitrusting bewaren gedurende de gehele gebruiksperiode. De onderstaande gebruiksinformatie is belangrijk voor een correct gebruik dat is afgestemd op de praktijk. Ze kan echter nooit ervaring, eigen verantwoordelijkheid en kennis van de bij het bergbeklimmen, klimmen en werken op hoogte en in de diepte optredende gevaren vervangen en het persoonlijk risico verdwijnt niet. De toepassing is alleen toegestaan aan getrainde en ervaren personen of met de juiste begeleiding en onder toezicht. Het moet voor elke gebruiker duidelijk zijn dat een slechte fysieke of mentale gezondheidstoestand een gevaar voor de veiligheid is onder normale omstandigheden en in een noodsituatie. **Voorzichtig:** Het niet in acht nemen van deze gebruiksaanwijzing kan de dood tot gevolg hebben!

ALGEMENE VEILIGHEIDSLINSTRUCTIES

Bergbeklimmen, klimmen en werken op hoogte en diepte gaat vaak gepaard met niet zichtbare risico's en gevaren door externe invloeden. Fouten en nalatigheden kunnen ernstige ongevallen, persoonlijk letsel of zelfs de dood tot gevolg hebben. Bij het combineren van dit product met andere onderdelen bestaat er gevaar voor wederzijdse schadelijke effecten op de gebruiksveiligheid. Gebruik het product alleen in combinatie met CE-gemarkeerde onderdelen van persoonlijke beschermingsmiddelen (PBM's) ter bescherming tegen het vallen van grote hoogten. Als originele onderdelen van het product worden gewijzigd of verwijderd, kunnen de veiligheidsfuncties daardoor worden beperkt. De uitrusting mag op geen enkele manier die niet schriftelijk wordt aanbevolen door de fabrikant, worden gewijzigd of worden aangepast voor het aanbrengen van extra onderdelen. Voor en na gebruik moeten het product en de riemgespen worden gecontroleerd op eventuele beschadigingen. De bruikbare staat en juiste werking van de uitrusting garanderen. Het product moet onmiddellijk worden afgekeurd als er ten aanzien van zijn gebruiksveiligheid ook maar de geringste twijfel bestaat. De fabrikant wijst in geval van misbruik en/of verkeerd gebruik elke aansprakelijkheid af. In alle gevallen worden de verantwoordelijkheid en het risico gedragen door de gebruikers of de verantwoor-

dellijken. Voor het gebruik van dit product raden wij u aan om ook de relevante nationale voorschriften in acht te nemen. PBM-producten zijn alleen toegestaan voor het zekeren van personen.

PRODUCTSPECIFIEKE INFORMATIE, UITLEG BIJ DE AFBEELDINGEN

Voordat de uitrusting wordt gebruikt, moet de gebruiker een reddingsplan opstellen om ervoor te zorgen dat een persoon die in de PBM's valt, onmiddellijk, veilig en effectief kan worden geborgen. Bewegingsloos hangen in het harnas kan leiden tot ernstig letsel of zelfs de dood (hangtrauma). Alle riemuiteinden moeten onder elastische banden worden gestopt om ze te zekeren. Overtollige riemlengtes kunnen naar binnen worden gevouwen.

VERANKERINGSPUNTEN

Voor de veiligheid is het cruciaal om de positie van het verankeringshulpmiddel of het verankeringspunt en de aard van de uit te voeren werkzaamheden zo vast te leggen dat het gevaar voor een vrije val en de mogelijke valhoogte zoveel mogelijk worden geminimaliseerd.

Om zware belasting en slingerbewegingen tijdens het vallen te voorkomen, moeten de verankeringspunten voor beveiligingsdoeleinden altijd zo verticaal mogelijk boven de gezeekerde persoon liggen. De veiligheidslijn/het verankeringshulpmiddel van het verankeringspunt tot de gezeekerde persoon moet altijd zo strak mogelijk worden gehouden. Doorhangen van lijnen vermijden! Het verankeringspunt moet zodanig worden ontworpen en gekozen dat door de verbinding met de PBM's geen effecten ontstaan die de sterkte verminderen of de PBM's tijdens het gebruik beschadigen. Scherpe randen, bramen en geplette delen kunnen de sterkte gevaarlijk verminderen. Randen en bramen moeten waar nodig worden afgedekt met geschikte hulpmiddelen. Het verankeringspunt en het verankeringshulpmiddel moeten geschikt zijn om de te verwachten belastingen in het meest negatieve geval te weerstaan. Zelfs als er een bandvaldemper (volgens EN 355) wordt gebruikt, moeten de verankeringspunten zodanig ontworpen zijn dat ze een valbelasting van minimaal 12 kN kunnen opnemen, zie ook EN 795.

Bij het gebruik van een veiligheidslijn (valbeveiligingssysteem) ervoor zorgen dat de maximale totale lengte van

de veiligheidslijn inclusief schokabsorber en verbindings-elementen niet groter mag zijn dan 2,0 m.

TOEPASSINGEN

EN 361: De gordel wordt aan de borst- of rugzijde aan het opvangooi met het valbeveiligingssysteem verbonden (A). De hiervoor gebruikte verbindingselementen (karabiners) moeten voldoen aan EN 362. In een valbeveiligingssysteem mag alleen een veiligheidsharnas volgens EN 361 worden gebruikt! Elk valbeveiligingssysteem moet ofwel een schokabsorber volgens EN 355, een valbeveiligingsgordel volgens EN 360 of een meelopende valbeveiligingsgordel volgens EN 353-2 omvatten. (Als de gordel wordt gebruikt voor een belasting van meer dan 100 kg, moet het valbeveiligingssysteem geschikt zijn voor de specifieke belasting). Voordat een valbeveiligingssysteem wordt gebruikt, moet ervoor worden gezorgd dat de benodigde ruimte onder de werkplek van de gezeekerde persoon beschikbaar is (zodat neerstorten op de grond of een botting met een obstakel kan worden uitgesloten). Voorzichtig: De borstgordel nooit gebruiken zonder zitgordel.

EN 813: Verbindingselementen worden voor het werken op het voorste bevestigingspunt van de zitgordel bevestigd (C). De maximale nuttige belasting (inclusief uitrusting) bedraagt 150 kg. Een maattabel vindt u in fig. 11. Voorzichtig: Dit bevestigingspunt is niet bedoeld voor alle valbeveiligingssituaties.

EN 358: Heup: De zijdelingse bevestigingspunten (B1) dienen voor de werkplekpositionering. Het achterste bevestigingspunt ter hoogte van de taille (B2) dient alleen voor fixatie. Zijdelingse bevestigingspunten moeten in paren worden gebruikt. Deze bevestigingspunten mogen niet worden gebruikt als er risico bestaat dat de gebruiker erin blijft hangen of wordt blootgesteld aan onvoorziene krachten. Tijdens het gebruik van een systeem voor werkplekpositionering moet het aanvullende gebruik van een valbeveiligingssysteem worden overwogen. Het verbindingselement voor een gordel voor werkplekpositionering moet strak worden gehouden; het verankeringspunt moet altijd boven de gebruiker of op heuphoogte liggen. De maximale nuttige belasting (inclusief gereedschap en uitrusting) bedraagt 150 kg. Een maattabel vindt u in fig. 11.

EN 12277-D: Sportgordels zijn bedoeld voor bergbeklimmen. De borstgordel (type D) nooit zonder zitgordel (type C) gebruiken. Het gebruik van een borstgordel zonder zitgordel kan leiden tot ernstig letsel of zelfs de dood. Alleen de hiervoor bestemde Foras karabiner mag worden gebruikt, samen met de antitwist, voor verbinding met het voorste bevestigingspunt van de zitgordel. Voor het rechtstreeks vastknopen in de bindlus van de borstgordel wordt een achtknoop aanbevolen. Door ijsvorming kan de sterkte afnemen.

De volgende punten verwijzen naar de afbeeldingen:

1. AANWIJDING VAN DE ONDERDELEN

A) Bevestigingspunt voor valbeveiligingssysteem volgens EN 361 (Vector X: ook EN 12277-D). B1) Zijdelingse bevestigingspunten volgens EN 358. B2) Achterste bevestigingspunt ter hoogte van de taille volgens EN 358. C) Voorste bevestigingselement volgens EN 813. D) Materiaaldraaglus voor voorwerpen tot 25 kg. E) Materiaaldraaglus voor gereedschapstassen tot 50 kg. F) Lus voor het bevestigen van een zitplank. G) RFID-chip. H) Opbergplaats voor valbeveiligingsuitrusting. I) Verwijderbare touwklem. L) Parkeerpositie voor veiligheidslijn. M) Markering.

2. VOORBEREIDEN VAN DE BORSTRIEM

a) Bevestiging voorzijde. De karabiner van de borstgordel verbinden met de textielus van het voorste bevestigingselement (C).
Voorzichtig: Alleen de Foras karabiner met de verdraai-beveiliging gebruiken en deze regelmatig controleren.
b) Bevestigingspunt aan de achterzijde (alleen bij Y-borstgordel). De riem door de gesp aan de achterzijde van de zitgordel rijgen en vervolgens door de gesp van de borstgordel. De bekleding moet vervolgens weer worden aangebracht.
c) **WAARSCHUWING:** Alleen bevestigen aan het daarvoor bestemde bevestigingspunt.

3. VASTMAKEN VAN DE RIEM

a) X-borstgordel. De karabiner van de borstgordel vasthaken in de textielus op het voorste bevestigingselement en de gordel van onderaf vastmaken. b) Y-borstgordel. De gordel van onderaf vastmaken en de karabiner

van de borstgordel vasthaken aan de textielus op het voorste bevestigingselement c) Combinatie van TreeRex zitgordel en X-borstgordel volgens EN 361. De X-borstgordel met behulp van de karabiner verbinden met de voor een EN 813 configuratie gespecificeerde voorste bevestigingselement alleen van de SRT-brug. Wij raden u aan om de bijgevoegde afdekking aan de SRT-brug (aan beide zijden van de veiligheidslus) aan te brengen. De gordel moet strak maar toch comfortabel zitten. Er moet voor worden gezorgd dat overtollige riem netjes in de opbergklep wordt ondergebracht (plat gevouwen).

4. GEBRUIK VAN DE GESPEN

a) SlideBlock-gesp. b) DoubleLock-gesp. c) SlideBlock-Schnalle. d) TripleLock-gesp. Alles sluiten en instelelementen regelmatig controleren.

5. INSTELLEN VAN DE BORSTRIEM

a) X-borstgordel. b) Y-borstgordel.
De achterste bekleding moet ter hoogte van de schouders liggen.

6. TEST NA HET INSTELLEN VAN DE MAAT

Na het instellen en voor gebruik van de riem moet u op een veilige plaats een hangtest van minimaal 5 minuten uitvoeren in de beoogde gebruikpositie. De gordel moet comfortabel zitten bij het dragen. Als de riem de juiste maat en instelling heeft, mag de hangtest de ademhaling niet belemmeren en/of pijn veroorzaken. Wanneer de gordel is vastgemaakt, het positioneren van beslagdelen in het genitale gebied en onder de oksels vermijden. Het vrij hangen in het harnas mag geen overmatige holle rug, overstrekken of druk op de genitaliën, lenden en oksels veroorzaken. Bij vrouwen moeten de lymfevaten van de borst zoveel mogelijk worden ontlast.

7. AFKEURCRITERIA

SLIJTAGE-INDICATOR. Als er rode vezels zichtbaar worden op riemen, moet de gordel worden afgedankt.

8. AANBRENGEN VAN EEN TOUWKLEM

De gordel kan voor het stijgen langs een lijn met een touwklem volgens EN 12841-B worden uitgerust. De verdraai-beveiliging van de karabiner losschroeven en karabiner verwijderen. De touwklem volledig inrijgen. De

karabiner weer vasthaken in de riembrug en de verdraai-beveiliging weer vastschroeven. De eisen die op het product en in de gebruiksaanwijzing voor de touwkleem staan vermeld in acht nemen; en touwkleem nooit zonder valbeveiliging gebruiken. De compatibiliteit en werking moeten voor het werkelijke gebruik worden gecontroleerd op een veilige plaats. Voorzichtig: Metalen delen kunnen de riem beschadigen; de riem regelmatig controleren op schade, metalen voorwerpen op scherpe randen en bramen. Niet zonder antitvist gebruiken.

9. AANBRENGEN VAN ACCESSOIRES

- Zitplank: De lussen voor een zitplank (F) zijn alleen bedoeld voor gebruik in combinatie met een zitplank. De keuze van geschikte verbindingselementen is de verantwoordelijkheid van de gebruiker.
- Houder voor gereedschapscilp: Max. 25 kg.
- Bevestigingspunt voor gereedschapstas.

10. PARKEERPOSITIE VOOR VEILIGHEIDSLIJN

Als een Y-vormige veiligheidslijn wordt gebruikt in combinatie met een schokabsorber, zal de schokabsorber niet werken als de ene arm van de veiligheidslijn wordt verbonden met een bevestigingspunt en de andere arm met een dragend deel van de riem. Daarom raden we aan om de tweede arm met afscheurlussen aan de klimgordel te bevestigen (L).

11. MAATTABEL

12. KLIMATOLOGISCHE OMSTANDIGHEDEN

LEVENSDUUR EN VERVANGING

De levensduur van het product is voornamelijk afhankelijk van de wijze en frequentie van gebruik en van externe invloeden. Aan het einde van de levensduur of uiterlijk aan het einde van de maximale levensduur moet het product uit gebruik worden genomen. Producten die gemaakt zijn van synthetische vezels (polyamide, polyester, Dyneema®, aramide, Vectran®) kennen ook zonder dat ze gebruikt worden een zekere veroudering; hun levensduur hangt voornamelijk af van de intensiteit van de ultraviolette straling en andere klimatologische omstandigheden waaraan ze worden blootgesteld. Aan het einde van de levensduur of uiterlijk aan het einde van de maxi-

male levensduur moet het product uit gebruik worden genomen.

Materialen: PA, PES, aluminium, staal

Maximale levensduur

Textielcomponenten: Onder optimale opslagomstandigheden en zonder gebruik: 14 jaar. Metalen onderdelen: onbegrensd.

Maximale gebruiksduur

Textielcomponenten: Bij correct gebruik zonder zichtbare slijtage en optimale opslagomstandigheden: 10 jaar. Metalen onderdelen: onbegrensd.

Bij veelvuldig gebruik en zeer hoge werkprestaties kan de levensduur aanzienlijk worden verkort. Daarom voorafgaand aan het gebruik het product controleren op eventuele beschadigingen en correcte werking. Als een van de volgende punten van toepassing is, het product onmiddellijk uit gebruik nemen en aan een deskundige of de fabrikant voor inspectie en/of reparatie ter beschikking stellen, een schriftelijke bevestiging van de bruikbaarheid moet beschikbaar zijn voordat het product weer mag worden gebruikt (de lijst maakt geen aanspraak op volledigheid):

- als er twijfels zijn over het veilige gebruik ervan;
- als scherpe randen het lijn kunnen beschadigen of de gebruiker kunnen verwonden;
- als er uitwendige tekenen van schade zichtbaar zijn (bijv. scheuren, plastische vervorming);
- als het materiaal duidelijk gecorrodeerd is;
- als het product is blootgesteld aan extreme temperaturen;
- als het materiaal in contact is gekomen met chemicaliën;
- als de draagriemen met scherpe randen in contact zijn gekomen;
- als het product aan een harde valbelasting of schokken/slagen werd blootgesteld of als er een slingerval heeft plaatsgevonden;
- als de sluiting van de karabiner niet volledig of niet automatisch sluit.

Controle en documentatie

Voor commercieel gebruik moet het product regelmatig door de fabrikant, een deskundige of van een erkende

keuringsinstantie worden gecontroleerd; indien nodig, moet het daarna worden onderhouden of afgekeurd. Hierbij moet o.a. ook de leesbaarheid van de productmarkering worden gecontroleerd. De controles en onderhoudswerkzaamheden moeten voor elk product afzonderlijk worden gedocumenteerd. De volgende informatie moeten worden geregistreerd: productidentificatie en -naam, fabrikantsnaam en contactgegevens, eenduidige markering, fabricagedatum, datum van aankoop, datum van eerste gebruik, datum van de volgende geplande controle, resultaat van de controle en handtekening van de verantwoordelijke gekwalificeerde persoon. Een geschikt voorbeeld vindt u op www.edelrid.com.

Voor commercieel gebruik moeten de informatie in deze gebruiksaanwijzing aan iedere gebruiker voorafgaand aan het gebruik ter beschikking worden gesteld.

OPSLAG, ONDERHOUD EN TRANSPORT

Opslag

Koel, droog en beschermd tegen daglicht, buiten transportverpakkingen. Geen contact met chemicaliën.

Onderhoud (13.)

Verontreinigde producten reinigen in handwarm water en goed afspoelen. Drogen bij kamertemperatuur, nooit in wasdrogers of in de buurt van radiatoren! In de handel verkrijgbare, halogeenvrije desinfectiemiddelen kunnen indien nodig worden gebruikt. De gewrichten van metalen delen moeten regelmatig na het reinigen met zuurvrije olie of met een middel op teflon- of siliconebasis worden gesmeerd.

Transport

Het product tegen chemicaliën, vuil en mechanische schade beschermen. Hiervoor moet een beschermende zak of speciale opslag- en transportverpakkingen worden gebruikt.

MARKERINGEN OP HET PRODUCT (ZIE 1., M)

Productmarkering

Fabrikant: EDELRID

Model: Vector Hip, Vector X, Vector Y, Chest X, Chest Y
Afbeldingen:

- Openen en sluiten van de gespen
- Een borstgordel niet zonder zitgordel gebruiken!

Beschrijving van het product: Veiligheidsharnas volgens EN 361:2002, gordel voor werkplekpositionering volgens EN 358:2018, zitgordel volgens EN 813:2008 en borstgordel volgens EN 12277:2015+A1:2018 type D (alleen Chest X)

EN 813:2008: Max. gewicht van de gebruiker inclusief uitrusting in kg

Batchnummer

YYYY MM: Jaar en maand van fabricage

CE 0123: Markering van de instantie die toezicht houdt op de productie van de PBM's (TÜV SÜD Product Service GmbH, Ridlerstrasse 65, 80339 München, Duitsland)

 de waarschuwingen en instructies moeten worden gelezen en opgevolgd

Maatbereik van de heupgordel

Maat: 1, 2

Materiaalussen: 25 kg max. belasting; Lussen voor zitplank: elk 75 kg max. belasting

Element voor het parkeren van de veiligheidslijn (zie fig. 10.)

A: Bevestigingselement volgens EN 361 (zie fig. 1. A)

VERKLARING VAN OVEREENSTEMMING

Hierbij verklaart EDELRID GmbH & Co. KG dat dit product in overeenstemming is met de essentiële eisen en de relevante voorschriften van de EU-verordening 2016/425. De oorspronkelijke verklaring van overeenstemming is te vinden op de volgende internetlink: <http://www.edelrid.com/...>

Onze producten worden gefabriceerd met de grootste zorg. Als er desondanks aanleiding bestaat tot gerechtvaardigde klachten, verzoeken we om vermelding van het batchnummer.

Technische wijzigingen voorbehouden.

VECTOR SEC. NORMA EN 361, EN 813, EN 358

ISTRUZIONI GENERALI PER L'USO

Questo prodotto fa parte dei dispositivi di protezione individuale (DPI) da cadute dall'alto e deve essere assegnato a una singola persona. Le presenti istruzioni per l'uso contengono avvisi importanti. Il contenuto di tali istruzioni dovrà essere compreso interamente prima di utilizzare il prodotto. Questi documenti, nella versione redatta nella lingua del Paese di destinazione, devono essere consegnati dal rivenditore all'utilizzatore e devono essere conservati insieme all'equipaggiamento durante tutta la sua vita utile. Le informazioni sull'uso riportate qui di seguito sono importanti per l'applicazione corretta e adatta all'impiego pratico. Tuttavia non possono mai sostituire l'esperienza, l'autoresponsabilità e le conoscenze dei pericoli inerenti alle attività di alpinismo, arrampicata e lavori in quota e in profondità e dunque non annullano il rischio personale chi usa questo prodotto. L'uso del prodotto è consentito solo alle persone allenate ed esperte o sotto la sorveglianza e seguendo le istruzioni del personale addetto. Ogni utilizzatore deve essere consapevole del fatto che condizioni di salute fisiche o psichiche non idonee potrebbero comportare un rischio per la sicurezza in situazioni normali o d'emergenza. **Attenzione:** in caso le presenti istruzioni per l'uso non vengano osservate, sussiste un pericolo mortale!

AVVISI GENERALI PER LA SICUREZZA

Le attività di alpinismo e arrampicata e i lavori in quota e in profondità comportano rischi e pericoli spesso non riconoscibili indotti da influssi esterni. Da errori e distrazioni possono conseguire gravi infortuni, ferite o persino la morte. Combinando questo prodotto con altri componenti, sussiste il pericolo che un componente comprometta la sicurezza funzionale dell'altro componente. Utilizzare il prodotto unicamente in combinazione con componenti DPI (dispositivi di protezione individuale) con marcatura CE e previsti per la protezione da cadute dall'alto. Se si modificano o si tolgono componenti originali del prodotto, le caratteristiche di protezione e di sicurezza del prodotto possono essere pregiudicate. L'attrezzatura non deve essere modificata o adattata per

il fissaggio di particolari aggiuntivi in alcun modo, se non come raccomandato per iscritto dal fabbricante. Prima e dopo l'uso ispezionare il prodotto e la chiusura dell'imbracatura per assicurarsi che non siano danneggiati. Occorre garantire che lo stato del prodotto sia adatto all'uso e permetta il funzionamento corretto dell'attrezzatura. Il prodotto deve essere scartato immediatamente se esiste il minimo dubbio riguardo alla sicurezza d'uso. Il fabbricante declina ogni responsabilità in caso di uso indebito e/o applicazione scorretta del prodotto. In ogni caso la responsabilità e i rischi sono di esclusiva pertinenza dell'utilizzatore e/o dei relativi responsabili. Raccomandiamo inoltre l'osservanza delle disposizioni di legge vigenti nel paese di destinazione durante ogni applicazione del presente prodotto. I prodotti DPI sono omologati unicamente per assicurare le persone.

INFORMAZIONI SPECIFICHE SUL PRODOTTO, SPIEGAZIONE DELLE FIGURE

Prima dell'impiego dell'attrezzatura l'utilizzatore deve definire un adeguato concetto di salvataggio al fine di garantire il recupero immediato, efficace e sicuro di una persona nel caso accidentale in cui cadesse da un prodotto DPI. La sospensione inerte del corpo nell'imbracatura può essere fonte di gravi lesioni fino alla morte (trauma di sospensione). Tutti i capicorda devono essere assicurati sistemandoli sotto fettucce in gomma. Le parti di fettuccia eccedenti possono essere ripiegate all'interno.

PUNTI DI ARRESTO

Per la sicurezza è determinante definire la posizione per il dispositivo di arresto o il punto di arresto e il tipo di lavoro da eseguire, in modo da minimizzare il più possibile il pericolo di caduta libera e di eventuale di caduta dall'alto.

Per impedire un carico elevato e cadute con effetto pendolo, per quanto possibile i punti di ancoraggio per finalità di sicurezza devono essere scelti nella verticale e possibilmente al di sopra della persona assicurata. Mantenere teso quanto possibile il mezzo connettore/l'ausilio di arresto tra il punto di attacco e la persona da assicurare. Evitare di tenere lasse le corde! Il punto di arresto deve essere definito in modo tale che dalla connessione con il prodotto DPI non si generino effetti che possono

ridurre la resistenza o danneggiare il prodotto DPI durante l'utilizzo. Gli spigoli taglienti, i punti di frizione e di schiacciamento possono ridurre pericolosamente la resistenza. Gli spigoli e i punti di frizione devono essere coperti con mezzi appropriati. Il punto di arresto e il dispositivo di arresto devono essere idonei e resistere ai carichi prevedibili nel peggiore dei casi ipotizzabili. Anche quando viene utilizzato un assorbitore di energia (sec. norma EN 355), i punti di arresto devono essere definiti in modo tale da potere sostenere un carico da caduta di almeno 12 kN, vedi anche EN 795.

Con impiego di un mezzo connettore (sistema di arresto caduta) fare attenzione che non venga superata la lunghezza totale massima di 2,0 m del mezzo connettore, compresi l'assorbitore di energia e gli elementi connettori.

APPLICAZIONI

EN 361: L'imbracatura è collegata sul petto o sulla schiena con l'anello di arresto caduta (A) nel punto anticaduta. Tutti gli elementi connettori utilizzati a tale scopo (moschettoni) devono essere conformi alla norma EN 362. Secondo norma EN 361 è permesso agganciare una sola imbracatura di arresto caduta su un sistema di arresto caduta! Ogni sistema di arresto caduta deve comprendere un assorbitore di energia sec. norma EN 355, un dispositivo di arresto caduta sec. norma EN 360 o un dispositivo anticaduta di tipo guidato sec. norma EN 353-2. (Se l'imbracatura viene utilizzata per un carico superiore a 100 kg, il sistema di arresto caduta deve essere idoneo per il carico specifico). Prima dell'impiego di un sistema anticaduta deve essere garantito che sotto alla postazione di lavoro della persona assicurata sia disponibile uno spazio adeguato (in modo da escludere colpi al suolo o collisioni con ostacoli). Attenzione: L'imbracatura pettorale non deve mai essere impiegata senza indossare una cintura a cosciali.

EN 813: Per svolgere i lavori, gli elementi connettori sono fissati nel punto di fissaggio anteriore della cintura a cosciali (C). Il massimo carico utile (compresa attrezzatura) è di 150 kg. La Tabella delle taglie è riportata nella Fig.11. Attenzione: Questo punto di fissaggio non è previsto per tutte le situazioni di protezione anticaduta.

EN 358: Fianchi: i punti di fissaggio laterali (B1) servono per posizionare la postazione di lavoro. Il punto di fissaggio posteriore all'altezza della vita (B2) serve esclusivamente per trattenerla. I punti di fissaggio laterali devono essere utilizzati a coppie. Questi punti di fissaggio non devono essere utilizzati se sussiste il rischio che l'utilizzatore possa restarvi appiattito o che possano essere esposti a un carico imprevedibile. Nell'impiego di un sistema per il posizionamento della postazione di lavoro si deve anche prevedere l'utilizzo di un sistema anticaduta. L'elemento connettore di un'imbracatura per il posizionamento della postazione di lavoro deve essere mantenuto teso; il punto di arresto deve trovarsi sempre sopra l'utilizzatore o all'altezza dei fianchi. Il massimo carico utile (compresi utensili e attrezzatura) è di 150 kg. La Tabella delle taglie è riportata nella Fig. 11.

EN 12277-D: Le imbracature sportive sono state concepite per attività di alpinismo. L'imbracatura pettorale (tipo D) non deve mai essere impiegata senza indossare una cintura a cosciali (tipo C). L'utilizzo di un'imbracatura pettorale senza cintura a cosciali può causare gravi lesioni o anche la morte. Deve essere utilizzato esclusivamente l'apposito moschettone Foras con dispositivo antirrotazione per la connessione al punto di fissaggio anteriore della cintura a cosciali. Per l'attacco diretto nei passanti di attacco dell'imbracatura pettorale è consigliato un nodo a otto. La formazione di ghiaccio può ridurre la resistenza.

I seguenti punti si riferiscono alle Figure:

1. DESCRIZIONE DEI COMPONENTI

A) Punto di fissaggio per sistema di arresto caduta sec. norma EN 361. Vector X: anche EN 12277-D). B1) Punti di fissaggio laterali sec. norma EN 358. B2) Punto di fissaggio posteriore all'altezza della vita sec. norma EN 358. C) Elemento di fissaggio anteriore sec. norma EN 813. D) Anello portamateriale per oggetti fino a 25 kg. E) Anello portamateriale per borse portautensili fino a 50 kg. F) Anello per il fissaggio di un appoggio per la seduta. G) Chip RFID. H) Sistemazione per dispositivi anticaduta. I) Fermacorda rimovibile. L) Posizione di arresto per mezzi connettori. M) Marcatura.

2. PREPARAZIONE DELLA FETTUCCIA PETTORALE

a) Fissaggio anteriore. Collegare il moschettone dell'imbracatura pettorale all'anello in tessuto dell'elemento di fissaggio anteriore (C).

Attenzione: Utilizzare esclusivamente un moschettone Foras con dispositivo antirotazione e controllarlo regolarmente.

b) Punto di fissaggio posteriore (solo per imbracatura pettorale a Y). Infilare la fettuccia attraverso la fibbia sul lato posteriore della cintura a cosciali e successivamente attraverso la fibbia dell'imbracatura pettorale. L'imboitura deve essere ripristinata.

c) AVVERTENZA: Fissare solo al punto di fissaggio appositamente previsto.

3. APPLICAZIONE DELL'IMBRACATURA

a) Imbracatura pettorale a X. Agganciare il moschettone dell'imbracatura pettorale nell'anello in tessuto dell'elemento di fissaggio anteriore e applicare l'imbracatura dal basso. b) Imbracatura pettorale a Y. Applicare l'imbracatura dal basso e agganciare il moschettone dell'imbracatura pettorale all'anello in tessuto dell'elemento di fissaggio anteriore c) Combinazione di cintura a cosciali TreeRex e imbracatura pettorale a X secondo norma EN 361. Connettere l'imbracatura pettorale a X solo a un ponte SRT mediante moschettone con un elemento di fissaggio anteriore previsto per una configurazione secondo norma EN 813. Raccogliamo di applicare la copertura in dotazione al ponte SRT (ai due lati dell'anello di fissaggio).

L'imbracatura deve essere salda ma confortevole. Assicurarsi che la fettuccia in eccesso sia ordinatamente ripiegata (piatta) nell'apposita linguetta.

4. UTILIZZO DI FIBBIE

a) Fibbia SlideBlock. b) Fibbia DoubleLock. c) Fibbia SlideBlock. d) Fibbia TripleLock. Controllare regolarmente tutte le chiusure e gli elementi di regolazione.

5. REGOLAZIONE DELL'IMBRACATURA PETTORALE

a) Imbracatura pettorale a X. b) Imbracatura pettorale a Y. L'imboitura posteriore deve trovarsi all'altezza delle spalle.

6. TEST DOPO REGOLAZIONE DELLA TAGLIA

Dopo la regolazione e prima dell'utilizzo dell'imbracatura l'utilizzatore deve effettuare una prova di sospensione per almeno 5 minuti in un luogo sicuro nella posizione di impiego prevista. L'imbracatura indossata deve essere comoda. Con taglia e regolazione corretta dell'imbracatura, nella prova di sospensione la respirazione deve essere regolare e libera e/o non devono essere percepiti dolori. Con l'imbracatura indossata evitare che i componenti metallici si trovino nelle zone dei genitali e delle ascelle. La libera sospensione del corpo nell'imbracatura non deve causare una posizione eccessivamente inarcata della schiena, né una distensione eccessiva o pressione agente sulla zona genitale, lombare o ascellare. In caso di sospensione di un corpo femminile si devono evitare il più possibile carichi che premono sui vasi linfatici del petto.

7. SEGNI DI USURA

INDICATORE DI USURA. Se sono visibili fili rossi nelle fettucce che sostengono il carico, l'imbracatura deve essere sostituita.

8. APPLICAZIONE DI UN FERMACORDA

L'imbracatura può essere provvista di una corda con fermacorda sec. norma EN 12841B. Svitare il dispositivo antirotazione del moschettone e rimuovere il moschettone. Infilare completamente il fermacorda. Agganciare di nuovo il moschettone nel ponte della fettuccia e riattivare il dispositivo antirotazione. Fare attenzione ai requisiti indicati sul prodotto e alle istruzioni d'uso del fermacorda; non utilizzare mai fermacorda senza dispositivo anticaduta. Verificare in un luogo sicuro la compatibilità e le funzionalità sempre e necessariamente prima dell'impiego effettivo. Attenzione: Le parti metalliche possono danneggiare la fettuccia; verificare regolarmente la fettuccia per rilevare la presenza di danneggiamenti e le parti metalliche per riscontrare eventuali spigoli e bave. Non usarla senza dispositivo antirotazione.

9. APPLICAZIONE DI ACCESSORI

a) Appoggio per la seduta: gli anelli apposti di appoggio per la seduta (F) sono previsti esclusivamente per l'utilizzo in abbinamento a un appoggio per la seduta. La scelta di elementi connettori idonei è di responsabilità dell'utilizzatore.

b) Supporto per clip utensili: max. 25 kg. c) Punto di fissaggio per borsa portautensili.

10. POSIZIONE DI ARRESTO PER IL MEZZO CONNETTORE

Quando un mezzo connettore a forma di Y viene utilizzato in abbinamento a un assorbitore di energia, quest'ultimo non funziona se un braccio del mezzo connettore è collegato a un punto di fissaggio e l'altro braccio a un parte dell'imbracatura che sorregge il carico. Pertanto suggeriamo di fissare il secondo braccio a un anello a strappo dell'imbracatura da arrampicata (d).

11. TABELLA DELLE TAGLIE

12. CONDIZIONI CLIMATICHE

DURATA E SOSTITUZIONE

La durata di vita del prodotto dipende in larga misura da tipo, frequenza e intensità d'impiego, nonché da influssi esterni. Alla scadenza della durata d'uso o al più tardi alla scadenza della massima vita utile, il prodotto deve essere messo fuori uso. I prodotti fabbricati in fibra chimica (poliammide, poliestere, Dyneema®, aramide, Vectran®) anche senza essere usati subiscono un certo invecchiamento, che dipende soprattutto dall'intensità dei raggi ultravioletti e da altri influssi climatici a cui sono sottoposti. Alla scadenza della durata d'uso o al più tardi alla scadenza della massima vita utile, il prodotto deve essere messo fuori uso.

Materiali: PA, PES, alluminio, acciaio

Durata di vita massima

Componenti in tessuto: In condizioni di conservazione ottimali e senza usare il prodotto: 14 anni.

Parti metalliche: illimitate.

Durata utile massima

Componenti in tessuto: Con uso corretto e senza segni di usura visibili e in condizioni di conservazione ottimali: 10 anni.

Parti metalliche: illimitate.

Con uso frequente e sollecitazioni di lavoro molto elevate la durata d'uso può diminuire notevolmente. Pertanto

prima dell'uso del prodotto controllare che non siano presenti eventuali danni e che funzioni correttamente. Se si verificasse uno dei seguenti aspetti, ritirare immediatamente il prodotto dall'uso e consegnarlo a una persona competente o al fabbricante per l'opportuna ispezione e/o riparazione. Deve essere fornita una conferma scritta di idoneità all'uso prima di potere riutilizzare il prodotto (il seguente elenco non è in ogni caso esaustivo):

- in caso di dubbi sulla sicurezza di utilizzo;
- in presenza di spigoli taglienti che possono danneggiare la corda o causare lesioni all'utilizzatore;
- in presenza di segni esterni visibili di danneggiamento (ad es. fessure, deformazione plastica);
- in caso di evidente corrosione del materiale;
- se il prodotto è stato esposto a temperature estreme;
- se il materiale è entrato in contatto con sostanze chimiche;
- se le fettucce che sostengono il carico sono entrate in contatto con spigoli taglienti;
- se il prodotto è stato esposto a un carico da caduta brusca o a urti/colpi oppure a una caduta con effetto pendolo.
- in assenza di chiusura automatica o completa del moschettone.

Verifica e documentazione

In caso di uso commerciale, il prodotto deve essere regolarmente controllato dal fabbricante, da una persona esperta o da un ente di controllo autorizzato; se necessario, deve essere sottoposto a manutenzione o scartato. Deve essere controllata anche la leggibilità della marcatura sul prodotto. Le verifiche e la manutenzione devono essere documentate per ogni singolo prodotto. Le seguenti informazioni devono essere documentate: marcatura e definizione del prodotto, nome e dati di contatto del fabbricante, identificazione univoca, data di fabbricazione, data di acquisto, data del primo impiego, data del successivo controllo periodico programmato, risultato della verifica e firma del responsabile competente. Il modello corrispondente si trova in www.edelrid.com.

Per l'impiego commerciale, le informazioni riportate nelle presenti istruzioni per l'uso devono essere fornite a ogni utilizzatore prima dell'utilizzo.

CONSERVAZIONE, MANUTENZIONE E TRASPORTO

Conservazione

In un luogo fresco, secco e protetto dalla luce, fuori da un'eventuale custodia di trasporto, protetto da contatto con sostanze chimiche.

Manutenzione (13.)

Lavare i prodotti sporchi in acqua tiepida e sciacquare molto bene. Fare asciugare a temperatura ambiente, non asciugare mai in asciugatrice o in vicinanza di termosifoni. Se necessario si possono usare disinfettanti senza alogeni in commercio. I giunti di parti in metallo devono essere regolarmente protetti dopo averli puliti, trattandoli con un olio senza acidi o con un prodotto a base di teflon o silicone.

Trasporto

Durante il trasporto proteggere il prodotto da prodotti chimici, sporcizia e danneggiamento meccanico. Occorre pertanto usare una custodia protettiva o un contenitore speciale per la conservazione e il trasporto.

MARCATURE SUL PRODOTTO (VEDI 1., M)

Marcatura sul prodotto

Fabbricante: EDELRID

Modello: Vector Hip, Vector X, Vector Y, Chest X, Chest Y
Figure:

- Apertura e chiusura delle fibbie
- Un'imbracatura pettorale non deve mai essere impiegata senza indossare una cintura a cospicci!

Descrizione del prodotto: imbracatura di arresto caduta sec. norma EN 361:2002, imbracatura per posizionamento postazione di lavoro sec. norma EN 358:2018, cintura a cospicci sec. norma EN 813:2008 e imbracatu-

ra pettorale sec. norma EN 12277:2015+A1:2018 tipo D (solo Chest X)

EN 813:2008: max. peso dell'utilizzatore compresa attrezzatura in kg

Numero lotto

AAAA MM: anno e mese di fabbricazione

CE 0123: identificazione dell'ente di sorveglianza della produzione di DPI (TÜV SÜD Product Service GmbH, Ridlerstraße 65, 80339 Monaco, Germania)

Le avvertenze e le istruzioni devono essere lette e osservate

Gamma d'impiego della cintura dell'imbracatura bassa

Taglia: 1, 2

Anelli portamateriale: 25 kg max. carico; Anelli portamateriale per appoggio per la seduta: 75 kg max. carico ciascuno

Elemento per arresto del mezzo connettore (vedi Fig. 10.)

A: Elemento di fissaggio sec. norma EN 361 (vedi fig. 1.A)

DICHIARAZIONE DI CONFORMITÀ

EDELRID GmbH & Co. KG dichiara con la presente che questo articolo corrisponde ai requisiti basilari e alle disposizioni rilevanti del regolamento UE 2016/425. L'originale della dichiarazione di conformità può essere richiamato tramite il seguente link via Internet: <http://www.edelrid.com/...>

I nostri prodotti vengono fabbricati con la massima cura. Se tuttavia dovesse esserci un motivo di reclamo giustificato, si prega di specificare il lotto di fabbricazione del prodotto.

Con riserva di apportare modifiche.

ES

VECTOR SEGÚN EN 361, EN 813, EN 358

INDICACIONES GENERALES DE USO

Este producto es parte de un equipo personal de seguridad que sirve como protección contra caídas desde la altura y debe ser asignado a una persona. Este manual de uso contiene indicaciones importantes. Antes de utilizar este producto, debe haberse entendido el contenido. El revendedor debe poner esta documentación al

usuario en el idioma del país destino y debe encontrarse junto al equipamiento durante la completa vida útil. Las siguientes informaciones de uso son importantes para el uso correcto y seguro. No obstante, no pueden sustituir la experiencia, la responsabilidad propia y el conocimiento acerca de peligros que surgen al momento de practicar alpinismo, de escalar y de realizar trabajos de altura y en la profundidad y no anulan el riesgo personal del usuario. El uso sólo está permitido a personas entre-

nadas y con experiencia o bajo indicación y supervisión de éstas. Cada usuario debe entender que un mal estado físico o psíquico puede representar un riesgo de seguridad en condiciones normales y en emergencias.

Atención: En caso de incumplimiento de este manual de uso se corre peligro mortal.

INDICACIONES GENERALES DE SEGURIDAD

Escaladas y trabajos en las alturas o profundidades incluyen a menudo riesgos y peligros ocultos por influencias externas. Errores y negligencias pueden causar accidentes severos, lesiones o incluso la muerte. Al combinar este producto con otros componentes, se corre el peligro de una influencia mutua en la seguridad de uso. Usar el producto únicamente en relación con componentes con identificación CE de equipos de protección individual (EPI) para protección de caídas de alturas mayores. En caso de modificar o eliminar componentes originales del producto, es posible que algunas características de seguridad sean limitadas por ello. De ninguna manera debe modificarse o adaptarse el producto para añadir componentes adicionales, sin haber recibido previamente la autorización escrita por parte del fabricante. Antes de utilizar el producto, es necesario controlar si los cierres de la correa presentan algún daño. Asegurar el estado funcional y las funciones correctas del equipo. Eliminar inmediatamente el producto si consta alguna duda en cuanto a la seguridad de uso. En caso de un mal uso y/o una manipulación, el fabricante rechaza cualquier tipo de responsabilidad. En todos los casos, el usuario o los responsables corren con la responsabilidad y el riesgo. Para la aplicación de este producto recomendamos tener en cuenta las normas nacionales respectivos. Productos de protección personal han sido habilitados únicamente para asegurar a personas.

INFORMACIONES PROPIAS DEL PRODUCTO, EXPLICACIÓN DE LAS IMÁGENES

Antes de usar el equipo, el usuario debe fijar un concepto de rescate que asegure que una persona, que caiga en el EPI, pueda ser rescatada inmediatamente y de manera segura y efectiva. Una suspensión inerte en la correa puede causar lesiones mayores, incluyendo la muerte (trauma de suspensión). Todos los finales de la correa deben ser fijados debajo de las correas de goma para

asegurarlas. Es posible plegar el exceso de correa hacia adentro.

PUNTOS DE TOPE

Para la seguridad es relevante fijar la posición de los medios o del punto de anclaje y el tipo de trabajos a realizar, de manera que se pueda minimizar el peligro de una caída libre y la posible altura de caída.

Para evitar una carga mayor o caídas en péndulo, los puntos de anclaje lo más vertical posible encima de la persona asegurada. El medio/dispositivo de amarre del punto de anclaje a la persona asegurada siempre debe estar lo más tensa posible. Evitar la formación de una comba de las cuerdas. El punto de anclaje debe ser seleccionado de tal manera que, debido a la unión del EPI, no se produzcan consecuencias que puedan reducir la rigidez o que pueden averiar el EPI durante el uso. Bordes afilados, rebabas y magullaciones pueden reducir fuertemente la rigidez. En caso de ser necesario, cubrir los bordes y dispositivos con medios auxiliares adecuados. En el peor de los casos, el punto y el medio de anclaje deben ser adecuados para resistir las cargas indicadas. Aun si se utiliza un amortiguador de caídas (según la norma EN 355), es necesario fijar los puntos de anclaje de tal manera que puedan absorber una carga de caída de por lo menos 12 kN, véase también EN 795.

En caso de usar un medio de unión (sistema de retención), tener en cuenta que la longitud máxima de un medio de unión, incluyendo el amortiguador y de los elementos de unión, no debe exceder 2,0 m.

APLICACIONES

EN 361: La correa se une en el pecho o en la espalda con el objeto de retención con el sistema de retención (A). Los elementos de unión usados para ello (carabineros) deben corresponder a la norma EN 362. En un sistema de absorción sólo debe usarse una correa de absorción, conforme a la norma EN 361. Cada sistema de retención abarcar un amortiguador según EN 355, un dispositivo de seguro de altura según EN 360 o un dispositivo de recuperación de arrastre según EN 353-2. (En caso de utilizar la correa para una carga mayor a 100 kg, el sistema de recuperación debe ser adecuado para la carga específica). Antes de usar un sistema de recuperación, es necesario asegurarse que haya espacio suficiente

debajo del lugar de trabajo de la persona asegurada (de manera que se pueda excluir el impacto en el suelo o una colisión con un obstáculo). Atención: No usar nunca una correa pectoral sin arnés.

EN 813: Los elementos de fijación solo se colocan en el punto de fijación del arnés para efectuar el trabajo (C). La máxima carga útil (incluyendo equipamiento) es de 150 kg. En la fig. 11 consta una lista de tamaños. Atención: Este punto de fijación no ha sido previsto para todas las situaciones de retención.

EN 358: Cadera: Los puntos laterales de fijación (B1) sirven para el posicionamiento del lugar de trabajo. El punto posterior de fijación, a altura de la cintura (B2) sirve únicamente como retención. Puntos laterales de fijación deben ser usados por pares. Estos puntos de fijación no deben ser usados, en caso de haber el riesgo de que el usuario quede suspendido o expuesto a fuerzas de absorción imprevisitas. En caso de usar un sistema para el posicionamiento del lugar de trabajo, se recomienda considerar adicionalmente un sistema de anticaídas. El elemento de unión para una correa para el posicionamiento del lugar de trabajo debe estar tenso; el punto de tope debe encontrarse siempre encima del usuario o a la altura de la cadera. La máxima carga útil (incluyendo herramientas y equipamiento) es de 150 kg. En la fig. 11 consta una lista de tamaños.

EN 12277-D: Correas deportivas han sido diseñadas para escaladas. No usar una correa pectoral (tipo D) sin arnés (tipo C). El uso de una correa pectoral sin arnés puede causar lesiones severas o incluso la muerte. Usar para ello únicamente el carabinero Foras previsto para ello, incluyendo la protección antitorsi3n, para establecer una unió3n con el punto de fijaci3n delantero del arnés. Para el enlace directo en el lazo de unió3n de la correa pectoral se recomienda usar un nudo de ocho. El congelamiento puede reducir la rigidez.

Los siguientes puntos se refieren a las imágenes:

1. DESIGNACI3N DE LOS COMPONENTES

A) Punto de unió3n para el sistema de retenci3n segun EN 361 (vector X; y EN 12277-D). B1) Puntos de fijaci3n

laterales segun la norma EN 358. B2) Punto de fijaci3n posterior a la altura de las calderas segun la norma EN 358. C) Elemento de fijaci3n anterior segun la norma EN 813. D) Lazo de soporte de material para objetos hasta 25 kg. E) Lazo de soporte de material para bolsas de herramientas hasta 50 kg. F) Lazo para fijaci3n de una tabla de asiento. G) Chip RFID. H) Almacenamiento para dispositivos de retenci3n I) Bloqueo de cuerda eliminable. L) Posici3n de parqueo para medios de unió3n. M) Identificaci3n.

2. PREPARACI3N DE LA CORREA DE PECHO

a) Fijaci3n delantera. Unir el carabinero de la correa de pecho con el lazo textil del elemento anterior de fijaci3n (C).

Atenci3n: Usar únicamente el carabinero Foras con el seguro antitorsi3n y comprobarlo con regularidad.

b) Punto de fijaci3n posterior (solo en la correa de pecho Y). Enhebrar la correa a trav3s de la hebilla en el lado posterior de la correa del asiento y a trav3s de la hebilla de la correa pectoral. A continuaci3n, es necesario colocar nuevamente el almohadilla.

c) ADVERTENCIA: Fijar en un solo punto de fijaci3n previsto.

3. COLOCAR EL CINTUR3N

a) X correa pectoral. Colgar el carabinero de la correa pectoral en el lazo textil en el elemento de fijaci3n y colocar la cuerda desde abajo. b) correa pectoral Y. Colocar la correa desde abajo y colgar el carabinero de la correa pectoral en el lazo textil en el elemento de fijaci3n anterior c) Combinaci3n de arnés TreeRex y arnés pectoral X segun la norma EN 361. Unir la correa pectoral X con ayuda del carabinero en el elemento anterior previsto para una configuraci3n EN 813 únicamente con el puente SRT. Recomendamos colocar la cubierta adjunta en el puente SRT (a ambos lados del lazo de seguridad).

La correa debe estar fija pero comfortable. Asegurarse que el excedente de la correa se encuentre correctamente en la lengüeta de almacenamiento (doblado en plano).

4. USO DE LAS HEBILLAS

a) Hebilla SlideBlock. b) Hebilla DoubleLock. c) Hebilla SlideBlock. d) Hebilla TripleLock. Comprobar con regularidad todos los elementos de cierre y de ajuste.

5. AJUSTAR LA CORREA PECTORAL

a) Correa pectoral X. b) Correa pectoral Y.

La almohadilla posterior debe encontrarse a la altura del hombro.

6. PRUEBA DESPUÉS DE AJUSTAR EL TAMAÑO

Después de ajustar la correa y usarla, realizar una prueba de suspensión de mín. 5 minutos de duración en un lugar seguro, en la posición de uso prevista. La correa colocada debe ser cómoda. Con el tamaño y el ajuste correcto de la correa la prueba de suspensión no debe limitar la respiración ni causar dolor. Con la correa colocada, evitar el posicionamiento de piezas en el sector de genitales ni debajo de las axilas. La libre suspensión en la correa no debe formar una formación irregular de la pelvis, un sobreestiramiento o presión en los genitales, los muslos y las axilas. En las mujeres no debe haber presión sobre los nudos linfáticos del seno.

7. INDICACIONES PARA ESTADO DE RECAMBIO

INDICADOR DE DESGASTE. En caso de quedar visibles fibras rojas en las correas portadoras de cargas, es necesario eliminar la correa.

8. COLOCAR UN BLOQUEO DE CUERDA

Para escalar en una cuerda, es posible equipar la correa con un bloqueo de cuerda según la norma EN 12841-B. Destornillar el seguro antitorsi6n del carabinero y retirarlo. Enhebrar el bloqueo de cuerda por completo. Colgar el carabinero en el puente de la correa y atornillar nuevamente el seguro antitorsi6n. Tener en cuenta los requerimientos y el manual de uso del bloqueo de cuerda; nunca usar el bloqueo de cuerda sin el dispositivo de retenci6n. La compatibilidad y la funci6n deben ser comprobadas en un lugar seguro antes de usar el equipo. Atenci6n: Piezas metálicas pueden averiar la cinta; comprobar con regularidad la integridad de la cinta y piezas metálicas si presentan alg6n borde afilado o rebabas. No usar sin protecci6n antitorsi6n.

9. COLOCAR LOS ACCESORIOS

a) Tabla de asiento: Los lazos para una tabla de asiento (F) han sido provistos únicamente para ser usados con una tabla de asiento. La selecci6n de elementos adecuados de uni6n est6 en la responsabilidad del usuario.

b) Soporte para el clip de herramientas: M6x. 25 kg.

c) Punto de fijaci6n para la bolsa de herramientas.

10. POSICI6N DE REPOSO PARA MEDIOS DE UNION

En caso de usar un elemento de uni6n en Y, junto con un amortiguador, el amortiguador no funcionar6 si se conecta un brazo del elemento de uni6n con un punto de anclaje y el otro brazo con una pieza pesoportante de la correa. Por lo tanto, recomendamos, fijar el segundo brazo con lazos de velcro a la cuerda de escalada (L).

11. TABLA DE DIMENSIONES

12. CONDICIONES CLIMÁTICAS.

VIDA ÚTIL Y CAMBIO

La vida útil del producto depende principalmente del tipo y la frecuencia de uso, así como de influencias externas. Una vez finalizada la duraci6n de uso o, a m6s tardar, despu6s de finalizar la m6xima vida útil, es necesario eliminar el producto. Productos de fibras químicas (poliamida, poliéster, Dyneema®, aramida, Vectran®) est6n sujetos a un cierto envejecimiento, aun sin usarlos; su vida útil depende especialmente de la intensidad de la radiaci6n ultravioleta y de otras condiciones climáticas a las que est6n expuestos. Despu6s de finalizar la duraci6n de uso o, a m6s tardar, despu6s de finalizar la m6xima vida útil, es necesario eliminar el producto.

Materiales: PA, PES, aluminio, acero

M6xima vida útil

Componentes textiles: En caso de condiciones 6ptimas de almacenamiento y sin uso: 14 a6os.

Piezas metálicas: ilimitada

M6xima duraci6n de uso

Componentes textiles: En caso de uso correcto sin desgaste visible y 6ptimas condiciones de almacenamiento: 10 a6os.

Piezas metálicas: ilimitada

La duraci6n de uso puede reducirse claramente en caso de un uso frecuente y un rendimiento muy alto. Por ello, comprobar la integridad y el funcionamiento correcto del producto, antes de usarlo. En caso de cumplirse uno de

los siguientes puntos, dejar de usar inmediatamente el producto y entregarlo a un experto o al fabricante para su inspección y/o reparación; debe constar una confirmación escrita de la funcionalidad correcta, antes de poder usar el producto nuevamente (no constituye una lista exhaustiva):

- en caso de haber dudas en cuanto al uso seguro de este;
- en caso de que bordes afilados averíen la cuerda o pueden lesionar al usuario;
- en caso de haber indicios exteriores de una avería (p.ej. fisuras, deformaciones plásticas);
- en caso de que el material esté claramente corroído;
- en caso de haber expuesto el producto a temperaturas extremas;
- en caso de que el material tuvo contacto con agentes químicos;
- en caso de que las lengüetas pesoportantes tuvieron contacto con bordes afilados;
- si el producto ha sido expuesto a una carga de caída fuerte o a impactos/golpes o si hubo una caída pendular;
- en caso de que el cierre del carabinero no cierre por completo o no cierre automáticamente.

Comprobación y documentación

En caso de un uso comercial, el producto debe ser comprobado por el fabricante, por un especialista o por un organismo autorizado; en caso de ser necesario, deberá ser sometido a mantenimiento o ser eliminado. Es importante controlar también la legibilidad de la identificación del producto. Las pruebas y los trabajos de mantenimiento deben documentarse individualmente para cada producto. Deben registrarse las siguientes informaciones: Designación del producto, nombre y dirección del fabricante, característica individual de identificación, fecha de producción, fecha de adquisición, fecha del primer uso, fecha del siguiente control regular, resultado del control y firma del especialista responsable. En la página www.edelrid.com consta una plantilla adecuada.

En caso de un uso comercial, deben ponerse a la disposición de cada usuario las informaciones contenidas en este manual de uso, antes de utilizar el producto.

ALMACENAMIENTO, REPARACIÓN Y TRANSPORTE

Almacenamiento

Lugar templado, seco y protegido contra la radiación solar, fuera de recipientes de transporte. Sin contacto con químicos.

Reparación (13.)

Limpiar y enjuagar cuidadosamente productos sucios con agua tibia. A temperatura ambiente, jamás en secar en secadoras de ropa o cerca de radiadores. En caso de ser necesario, se pueden usar medios de desinfección comerciales, sin halógenos. Lubricar las articulaciones de piezas metálicas con regularidad después de la limpieza, usando aceite sin ácido o un medio basado en teflón o en silicona.

Transporte

Proteger el producto contra químicos, suciedad y averías mecánicas. Para ello se recomienda utilizar una bolsa protectora o recipientes especiales de almacenamiento y de transporte.

IDENTIFICACIONES EN EL PRODUCTO (VÉASE 1., M)

Identificación del producto

Fabricante: EDELRID

Modelo: Vector Hip, Vector X, Vector Y, Chest X, Chest Y
Imágenes:

- Abrir y cerrar las hebillas

- No usar una correa pectoral sin arnés.

Nombre del producto: Correa de retención según la norma EN 361:2002, correa para el posicionamiento del lugar de trabajo según la norma EN 358:2018; arnés según EN 813:2008 y correa pectoral según EN 12277: 2015+ A1:2018 tipo D (solo Chest-X).

EN 813:2008: Máx. peso de usuario, incluyendo equipamiento, en kg

Número de lote

 AAAA MM: Año y mes de fabricación

 0123: Identificación de. lugar mencionado que controla la producción del EPI (TÜV SÜD Product Service GmbH, Ridlerstrasse 65, 80339 Múnich, Alemania)

 Leer y tener en cuenta las advertencias y las indicaciones de uso

Dimensión de la correa de la cadera

Dimensión: 1, 2

Lazos de material: Carga máx. 25 kg; lazos para la tabla de asiento: carga máxima 75 kg c/u

Elemento para parquear el elemento de unión(véase fig. 10.)

A: Elemento de fijación según EN 361 (véase fig. 1. A)

DECLARACIÓN DE CONFORMIDAD

Mediante la presente, la empresa EDELRID GmbH & Co. KG declara que este artículo cumple con los requerimientos básicos y las directivas relevantes de la directiva 2016/425/UE. La declaración original de conformidad

está a la disposición bajo el siguiente enlace de internet: <http://www.edelrid.com/...>

Nuestros productos son fabricados con el mayor cuidado. En caso de haber motivo para reclamaciones fundadas, pedimos indicar el número del lote.

Nos reservamos el derecho de realizar modificaciones técnicas.

NO

VECTOR IHT. EN 361, EN 813, EN 358

GENERELL BRUKSINFORMASJON

Dette produktet er en del av et personlig verneutstyr til vern mot fall fra høyden og skal tilordnes en person. Denne bruksanvisningen inneholder viktige opplysninger. Før produktet brukes, må innholdet i bruksanvisningen være forstått. Forhandleren må stille denne veiledningen til rådighet for brukeren på språket i bestemmelseslandet, og den må oppbevares sammen med utstyret i hele brukstiden. Bruksinformasjonen nedenfor er viktig for forskriftsmessig bruk i samsvar med aktiviteten. Den kan imidlertid aldri erstatte erfaring, egenansvar og viten om de farer som oppstår under fjellklatring, klatring og arbeider i høyden og dybden, og fritar ikke fra den risiko som brukeren selv tar. Produktet må bare brukes av opplærte og erfarne personer, eller bruken må skje med veiledning og under tilsyn. Hver bruker må være klar over at en dårlig fysisk eller psykisk helsetilstand er en sikkerhetsrisiko under normale omstendigheter og i nødstilfeller. **Merk:** Hvis bruksanvisningen ikke følges, kan det føre til livsfare!

GENERELLE SIKKERHETSANVISNINGER

Fjellklatring, klatring og arbeide i høyden og dybden oppfatter risiko og farer fra ytre innflytelser som ofte ikke kan forutses. Feil og uaktsomhet kan føre til alvorlige ulykker, personskader eller død. Hvis dette produktet brukes i kombinasjon med andre komponenter, er det fare for gjensidig påvirkning av brukssikkerheten. Bruk produktet kun i forbindelse med CE-merkede deler av personlig verneutstyr (PVU) til beskyttelse mot fall fra høyden. Hvis originaldelene i produktet endres eller fjernes, kan produk-

tets sikkerhetsegenskaper påvirkes. Utstyret må ikke på noen som helst måte endres eller tilpasses for bruk av ekstra deler, med mindre dette er skriftlig anbefalt av produsenten. Før og etter bruk skal produktet og seleleåsene kontrolleres for eventuelle skader. Utstyrets brukbare tilstand og forskriftsmessige funksjon skal sikres. Produktet må umiddelbart kasseres dersom det er den minste tvil om brukssikkerheten. Produsenten frasier seg ethvert ansvar som følge av misbruk og/eller feil bruk. Ansvaret ligger i alle tilfeller hos brukeren eller en eventuell annen ansvarlig person. Ved bruk av produktet anbefaler vi i tillegg at nasjonale bestemmelser følges. PVU-produkter er utelukkende godkjent til sikring av personer.

PRODUKTPESIFIKK INFORMASJON, FORKLARING AV BILDENE

Før utstyret brukes, må brukeren fastsette et redningskonsept som sikrer at en person som faller i PVU, kan reddes straks, sikkert og effektivt. Henge i selen uten å røre seg kan medføre alvorlige personskader eller dødsfall (hengertraume). Alle remender skal stues inn og sikres under gummistrikker. For lange remender kan foldes innover.

FORANKRINGS-PUNKTER

For sikkerheten er det avgjørende at plasseringen av festemiddelet eller forankringspunktet og måten arbeidet skal utføres bestemmes slik at faren for et fritt fall og den mulige fallhøyde er så små som mulig. For å unngå stor belastning og pendelfall, må forankringspunktene for sikringsformål alltid ligge så lod-

drett som overhodet mulig over den sikrede personen. Forbindelsesmiddelet/forankringshjelpen fra forankringspunktet til personen som sikres skal alltid holdes så stramt som mulig. Unngå nedhengende (slakke) tau! Forankringspunktet må dimensjoneres og velges slik at det ved forbindelsen med PVU ikke oppstår noen virkninger som reduserer styrken eller skader PVU under bruk. Skarpe kanter, egger og klemming kan føre til en farlig reduksjon av styrken. Kanter og egger må dekkes til med egnede hjelpemidler der det er nødvendig. Forankringspunktet og festemiddelet må kunne motstå de belastningene som kan forventes i de verste tilfellene. Selv om det brukes en remfalldemper (iht. EN 355), må forankringspunktene være dimensjonert slik at de kan ta opp en fallbelastning på minst 12 kN, se også EN 795.

Ved bruk av et forbindelsesmiddel (fangsystem), vær oppmerksom på at den maksimale totale lengden på forbindelsesmiddelet inkludert falldemperen og forbindelsesselementene ikke må overskride 2,0 m.

BRUK

EN 361: På bryst- og ryggside blir selen forbundet med fangsystemet på maljen (A). De forbindelseselementene (karabiner) som brukes til dette må være i samsvar med EN 362. Det må kun brukes en fangsele iht. EN 361 i et fangsystem! Hvert fangsystem må omfatte enten en falldemper iht. EN 355, et høydesikringsapparat iht. EN 360 eller et medløpende fangapparat iht. EN 353-2. (Når selen blir brukt for en last på mer enn 100 kg, må fangsystemet være egnet for den spesifikke lasten). For bruk av et fangsystem må det kontrolleres at under arbeidsplassen til den sikrede personen står et nødvendig rom til rådighet, (slik at nedslaget på bakken eller kollisjon med et hinder kan utelukkes). Merk: Bruk aldri brystsele uten sittelele.

EN 813: For arbeidet blir forbindelseselementene festet på sittelelelsens fremre festepunkt (C). Den maksimale nyttelasten (inkludert utstyr) er 150 kg. En størrelsesstabell finnes i fig. 11. Merk: Dette festepunktet er ikke bestemt for alle fangsituasjoner.

EN 358: Hofte: Festepunktene på siden (B1) brukes til plassering av arbeidsplassen. Det bakre festepunktet på høyde med midjen (B2) tjener utelukkende som holde-

punkt. Festepunkter på siden må brukes parvis. Disse festepunktene skal ikke brukes når det er fare for at brukeren kan bli hengende i dem eller bli utsatt for uforutsette fangkrefter. Ved bruk av et system til plassering av arbeidsplassen, bør man overveie å dessuten bruke et fangsystem. Forbindelseselementet for en sele for plassering av arbeidsplassen må holdes stramt; forankringspunktet må alltid befinne seg overfor brukeren eller i hofte høyde. Den maksimale nyttelasten (inkludert verktøy og utstyr) er 150 kg. En størrelsesstabell finnes i fig. 11.

EN 12277-D: Sportseler er ment for fjellklatring. Bruk aldri brystsele (type D) uten sittelele (type C). Bruk av brystsele uten sittelele kan medføre alvorlige personskader eller dødsfall. Bruk utelukkende de Foras karabinene som er bestemt for dette, samt Antitwist, for forbindelse med sittelelelsens fremre festepunkt. Det anbefales å bruke en återknute for direkte innbinding i innbindingsløkken på brystsele. Isdannelse kan redusere styrken.

Følgende punkter gjelder for illustrasjonene:

1. KOMPONENTENES BETEGNELSE

A) Festepunkt for fangsystem iht. EN 361 (Vector X: også EN 12277-D). B1) Festepunkter på siden iht. EN 358. B2) Festepunkt bak på høyde med midjen iht. EN 358. C) Festelelement foran iht. EN 813. D) Materialsøyve for gjenstander inntil 25 kg. E) Materialsøyve for verktøysvesker inntil 50 kg. F) Sløyve for feste av et sittebrett. G) RFID-Chip. H) Stuing for fangapparater. I) Avtagbar tauklemme. L) Parkeringsstilling for forbindelsesmidler. M) Merking.

2. FORBEREDELSE AV BRYSTSELEN

a) Feste foran. Forbind karabinen for brystsele med stoffsøyven på det fremre festelelement (C). Merk: Bruk utelukkende Foras-karabin med torsjonsisikring og kontroller den regelmessig.
b) Festepunkt på bakside (kun ved Y-brystsele). Tre båndet gjennom spennen på baksiden av sittelele og så gjennom spennen på brystsele. Polstringen må settes inn igjen etterpå.
c) ADVARSEL: Må kun festes på det festepunktet som er bestemt for dette.

3. LEGGE PÅ SELEN

a) X-brystsele. Heng karabinen for brystsele inn i stoffsløyfen på det fremre festeelementet og legg på selen nedenfra. b) Y-brystsele. Legg på selen nedenfra og heng karabinen for brystsele i stoffsløyfen på det fremre festeelementet. c) Kombinasjon av TreeRex sitteseie og X-brystsele i samsvar med EN 361. Forbind X-brystsele over karabinen utelukkende med SRT-broens fremre festeelement som er bestemt for en konfigurasjon EN 813. Det anbefales å legge den vedlagte tildekningen på SRT-broen (på begge sider av sikringsløyfen). Selen skal sitte fast, men behagelig. Kontroller at overflødig bånd blir plassert ordentlig i stuelasken (flatt sammenfoldet).

4. BRUK AV SPENNENE

a) SlideLock-spenne. b) DoubleLock-spenne. c) SlideLock-spenne. d) TripleLock-spenne. Kontroller alle låser og innstillingselementer regelmessig.

5. INNSTILLING AV BRYSTSELEN

a) X-brystsele. b) Y-brystsele.
Den bakre polstringen skal ligge på høyde med skulderen.

6. TEST ETTER INNSTILLING AV STØRRELSEN

Etter innstilling og før bruk av selen bør det gjennomføres et hengeforsøk på et sikkert sted i minst 5 minutter i den planlagte bruksposisjonen. Selen skal sitte behagelig. Når selen har korrekt størrelse og innstilling, skal hengeforsøket ikke hindre pusten og/eller forårsake smerter. Når selen er tatt på, unngå at beslagdeler plasseres i området rundt kjønnsorganene og under armhulene. Når man henger fritt i selen, skal det ikke være for mye svai i ryggen, overtrekk eller trykk mot kjønnsorganene, hoftepartiet eller armhulene. For kvinner er det viktig at lymfekjertlene i brystene utsettes for minst mulig trykk.

7. TEGN PÅ TID FOR KASSERING

AVSLITTINGSINDIKATOR. Når røde fibre blir synlige på lastbærende remmer, må selen kastes.

8. Plassere en tauklemme

For klatring på et tau kan selen utstyres med en tauklemme iht. EN 12841-B. Skru av karabinens torsjonssikring

og ta vekk karabinen. Tre tauklemmen fullstendig inn. Heng karabinen inn i rembroen igjen og skru på torsjonssikringen. Følg kravene som er angitt på produktet og tauklemmens bruksveiledning; og bruk aldri tauklemmen uten fangapparat. Kompatibilitet og funksjon må kontrolleres på et sikkert sted før virkelig bruk. Merk: Metalldele kan skade remmen; kontroller remmen regelmessig for skader, metalldele for skarpe kanter og egg. Ikke bruk uten Antitwist.

9. Plassering av tilbehør

a) Sittebrett: Sløyfene for et sittebrett (F) er utelukkende bestemt for bruk i forbindelse med et sittebrett. Valg av egnede forbindelselementer er brukerens ansvar. b) Holder for verktøyklips: Maks. 25 kg. c) Festepunkt for verktøyveske.

10. PARKERINGSSTILLING FOR FORBINDELSESMIDLER

Når det brukes et Y-formet forbindelsesmiddel i forbindelse med en falldemper, fungerer ikke falldemperen når en arm av forbindelsesmiddelet er forbundet med et festepunkt, og den andre armen med en lastbærende del av selen. Det anbefales derfor å feste den andre armen med avrivningssløyfe på klatreselen (L).

11. STØRRELESTABELL

12. KLIMATISKE BETINGELSER

LEVETID OG UTSKIFTNING

Produktets levetid er i stor grad avhengig av bruksmåte og -hyppighet, samt ytre påvirkninger. Etter at brukstiden er gått hhv. senest etter maksimal levetid, må produktet ikke brukes mer. Produkter av kjemiske fibre (polyamid, polyester, Dyneema®, Aramid, Vectran®) er også uten bruk utsatt for en viss aldring; Brukstiden er fremfor alt avhengig av intensiteten på den ultrafiolette strålingen og andre klimatiske forhold som produktene blir utsatt for. Etter at brukstiden er gått hhv. senest etter maksimal levetid, må produktet ikke brukes mer.

Materialier: PA, PES, aluminium, stål
Maksimal levetid

Tekstiler bestanddeler: Ved optimale oppbevaringsforhold og uten bruk: 14 år. Metalldele: uebegrenset.

Maksimal brukstid

Tekstile bestanddeler: Ved fagriktig bruk uten merkbar slitasje og optimale oppbevaringsforhold: 10 år.

Metalldeler: uegrenset.

Bruktiden kan reduseres betydelig ved hyppig bruk og svært stor arbeidsytelse. Derfor skal produktet før bruk kontrolleres for mulige skader og korrekt funksjon. Når ett av de følgende punktene inntreffer, ta produktet straks ut av bruk og gi det til en sakkyndig person eller til produsenten for inspeksjon og/eller reparasjon, det må foreligge en skriftlig bekrefteelse på bruksdyktighet før produktet kan brukes igjen (listen er ikke fullstendig):

- Når det er tvil om produktet kan brukes sikkert;
- Når skarpe kanter kan skade tauet eller brukeren;
- Når ytre tegn på skader er synlige (f.eks. revner, plastisk deformasjon);
- Når materialet er tydelig korrodert;
- Når produktet var utsatt for en ekstrem temperatur;
- Når materialet har vært i kontakt med kjemikalier;
- Når de lastbærende laskene har vært i kontakt med skarpe kanter;
- Når produktet var utsatt for en hard fallbelastning eller støt/slag, eller ved et pendelfall;
- Når låsen på karabinen ikke lukker fullstendig eller ikke automatisk.

Kontroll og dokumentasjon

Ved kommersiell bruk må produktet kontrolleres regelmessig av produsenten, en sakkyndig person eller en godkjent kontrollinstans; om nødvendig skal det deretter vedlikeholdes eller kasseres. Det må også kontrolleres om produktmerkingen er leselig. Kontrollene og vedlikeholdsarbeidene må dokumenteres separat for hvert produkt. Følgende opplysninger må fastholdes: Produktmerking og -navn, produsentnavn og kontaktdata, entydig identifikasjon, produksjonsdato, kjøpsdato, dato for første gangs bruk, dato for neste planlagte kontroll, resultat fra kontrollen og underskrift fra ansvarlig sakkyndig person. Et egnet mønsterdokument finnes på www.edelrid.com.

Ved kommersiell bruk må opplysningene i denne bruksanvisningen være tilgjengelige for hver bruker for bruk.

OPPBEVARING, VEDLIKEHOLD OG TRANSPORT

Lagring

Oppbevares på et kjølig, tørt og mørkt sted utenfor transportbeholderne. Ingen kontakt med kjemikalier.

Vedlikehold (13.)

Vask skitne produkter i lunket vann og skyll godt. Produktet må tørkes ved romtemperatur, aldri i tørketrommel eller i nærheten av radiatorer. Vanlige, ikke-halogenholdige desinfeksjonsmidler kan brukes ved behov. Etter rengjøring må leddene i metalldeler regelmessig smøres inn med syrefri olje eller et teflon- eller silikonbasert middel.

Transport

Beskytt produktet mot kjemikalier, smuss og mekaniske skader. Bruk en beskyttelsespose eller spesielle oppbevarings- og transportbeholdere.

MERKER PÅ PRODUKTET(SE 1., M)

Produktmerking

Produsent: EDELRID

Modell: Vector Hip, Vector X, Vector Y, Chest X, Chest Y

Illustrasjoner:

- Åpne og lukke spennene
- Ikke bruk en brystsele uten sitteseile!

Produktbetegnelse: Fangselen iht. EN 361:2002, sele for plassering av arbeidsplassen iht. EN 358:2018, sitteseile iht. EN 813:2008 og brystsele iht. EN 12277:2015+A1:2018 type D (kun Chest X)

EN 813:2008: Maks. brukervekt inklusive utstyr i kg

Partinummer

YYYY MM: Produksjonsår og -måned

CE 0123: Identifikasjon av nevnt organ som overvåker produksjon av PVU (TÜV SÜD Product Service GmbH, Rüdlerstrasse 65, 80339 München, Tyskland)

 Les og følg advarslene og anvisningene

Hofteremmens størrelsesområde

Størrelse: 1, 2

Materialsøyfer: 25 kg maks. last; Sløyfer for sittebelt: hver 75 kg maks. last

Element for parkering av forbindelsesmiddelet (se fig.10.)

A: Festelement iht. EN 361 (se fig. 1. A)

SAMSVARERKLÆRING

Hermed erklærer EDELRID GmbH & Co. KG at denne artikkelen er i samsvar med de grunnleggende kravene

og de relevante forskriftene i EU-forordning 2016/425. Den originale samsvarserklæringen kan hentes opp med følgende Internettlenke: <http://www.edelrid.com/...>

Våre produkter blir fremstilt med størst omhu. Skulle det likevel være grunn til berettigede reklamasjoner, ber vi om at partinummeret oppgis.

Tekniske endringer forbeholdes.

PT

VECTOR SEGUNDO EN 361, EN 813, EN 358

AVISOS GERAIS PARA O USO

Este produto faz parte do equipamento de proteção pessoal cuja função é proteger contra queda de alturas e deve ser atribuído à uma só pessoa e só usado pela mesma pessoa. Este manual de uso contém avisos importantes. Antes de utilizar este produto, é imprescindível que tenha compreendido o significado destes avisos. Esta documentação precisa ser disponibilizada pelo revededor ao usuário no idioma do país ao qual se destina e precisa ser mantida durante todo o tempo de vida útil junto ao equipamento. As informações de uso abaixo são importantes para o uso e a prática corretos. Elas jamais substituem a experiência, a responsabilidade própria e os conhecimentos sobre montanhismo, escalada e trabalhos em alturas e profundidades. Além disso, não isentam do risco pessoal que é da responsabilidade da pessoa. O uso é permitido apenas à pessoas treinadas e experientes ou à pessoas que os use sob a respectiva orientação e supervisão. Qualquer usuário precisa ter ciência de que um estado ruim de saúde psíquica ou física coloca em risco a segurança, tanto sob circunstâncias normais como em caso de emergência. **Atenção:** Não observando-se este manual de uso há perigo de vida!

AVISOS GERAIS DE SEGURANÇA

Devido a fatores externos, o montanhismo, a escalada e o trabalho em alturas e profundidades envolvem riscos e perigos nem sempre reconhecíveis. Qualquer erro e descuido pode causar graves acidentes, ferimentos ou até a

morte. Utilizando-se este produto com componentes de outros produtos há o perigo de que o efeito de um sobre o outro seja reciprocamente negativo e, assim, prejudique a segurança de uso. Utilize o produto apenas junto com componentes ou peças de equipamento de proteção pessoal identificadas com CE (EPP) para proteção contra quedas de altura. Se peças originais do produto forem alteradas ou removidas as características de segurança podem ser prejudicadas. Sem a recomendação por escrito do fabricante o equipamento não deve de forma alguma ser alterado ou adaptado para a colocação de acessórios. Antes e após o uso o produto e o fecho do cinto precisarão ser inspecionados a fim de verificar se sofreram eventuais danos. Assegurar que o equipamento esteja em condições de serviço e o seu funcionamento seja correto. O produto deve ser imediatamente posto de parte se desconfiar de alguma falta de segurança. O fabricante não se responsabiliza pelo uso abusivo ou mau uso do equipamento. A responsabilidade e o risco são em todos os casos do utilizador ou dos responsáveis. Além disso recomendamos observar também as respectivas normas nacionais para o uso deste produto. Os produtos EPP são homologados exclusivamente para a segurança de pessoas.

INFORMAÇÕES ESPECÍFICAS DO PRODUTO, EXPLICAÇÃO DAS FIGURAS

Antes do uso o usuário do equipamento precisa estabelecer um plano para resgate de forma que uma pessoa que caia no equipamento de proteção individual possa ser imediatamente resgatada de forma segura e eficaz. Uma pessoa que fica inerte no cinto pode vir a sofrer

ferimentos gravíssimos e até mesmo morrer (traumatismo causado por suspensão). Todas as extremidades das fitas devem ser acomodadas sob cintas de borracha a fim de que fiquem seguros. Comprimentos excessivos da fita/talabarte podem ser dobrados para dentro.

PONTOS DE AMARRA

Quanto a segurança exerce uma importância decisiva estabelecer a posição do material utilizado na ancoragem ou o ponto de amarra e o modo do trabalho a ser efetuado de forma que o perigo de uma queda livre e a possível altura de queda sejam reduzidas tanto quanto possível.

A fim de evitar fortes cargas e queda pendular os pontos de amarra, para fins de segurança, devem ser mantidos vertical e tanto quanto possível acima da pessoa a ser protegida. O meio de união/dispositivo auxiliar de amarra usado na ancoragem entre o ponto de ancoragem e a pessoa assegurada precisa sempre ser mantido tão esticado quanto possível. Evitar que as cordas fiquem frouxas! O ponto de amarra precisa ser concebido e escolhido de forma que a união com o EPP não exerça nenhum efeito que reduza a resistência ou danifique o EPP durante o uso. Bordas afiadas, rebarbas e esmagamentos podem ser perigosos pois podem diminuir a resistência. Bordas e rebarbas precisam ser tampadas com meios auxiliares adequados onde for necessário. O ponto de ancoragem e os meios auxiliares precisam ser adequados a fim de que possam resistir às cargas esperadas nas mais negativas situações. Mesmo que seja empregue um absorvedor de energia em forma de fita (segundo EN 355) os pontos de ancoragem precisam ser concebidos de forma que possam suportar uma carga provocada por uma queda de no mínimo 12 kN, vide também EN 795.

Ao utilizar um meio de união (de absorção de energia na queda) é necessário observar que o comprimento total máximo do meio de união, inclusive do absorvedor de energia e dos meios de união, não deve ser mais longo do que 2,0 m.

APLICAÇÕES

EN 361: O cinto é unido do lado do peito e das costas na argola de sustentação com um sistema de absorção de energia na queda (A). Os meios de união utilizados

para tal (mosquetão) precisam satisfazer as exigências da EN 362. Em um sistema de absorção de energia deve ser utilizado apenas um arnês segundo EN 361! Qualquer sistema de absorção de energia na queda precisa incluir ou um absorvedor de energia segundo EN 355, um aparelho de segurança segundo EN 360 ou um dispositivo anti-queda deslizador segundo EN 353-2. (Se o cinto for utilizado para uma carga superior a 100 kg o sistema de absorção de energia na queda precisará ser adequado para a carga específica). Antes do uso de um sistema de absorção de energia na queda é necessário assegurar que sob o local de trabalho da pessoa a ser assegurada exista o espaço necessário de forma que possa ser excluída uma pancada no chão ou a colisão com algum obstáculo possa ser excluída. Atenção: Jamais utilizar o cinto do tórax sem um cinto lombar.

EN 813: Os elementos de união são amarrados para o trabalho no ponto de fixação frontal do cinto lombar (C). A carga útil máxima (inclusive do equipamento) é de 150 kg. A tabela de tamanhos encontra-se na fig. 11. Atenção: Este ponto de fixação não foi concebido para todas as situações de absorção na queda.

EN 358: Quadris: Os pontos de fixação laterais (B1) destinam-se ao posicionamento do local de trabalho. O ponto de fixação traseiro na altura dos quadris (B2) serve apenas como apoio. Os pontos laterais de fixação precisam ser usados em par. Estes pontos de fixação não devem ser utilizados se existir o risco de que o usuário possa ficar pendurado neles ou que fique exposto à forças de absorção imprevistas. Utilizando-se um sistema para posicionamento do local de trabalho deve-se avaliar também se é necessário utilizar um sistema de absorção de energia na queda. O elemento de união, para o cinto que se destina ao posicionamento do local de trabalho, precisa ser mantido esticado; o ponto de amarra precisa sempre ser acima do usuário ou na altura dos quadris. A carga útil máxima (inclusive do ferramental e do equipamento) é de 150 kg. A tabela de tamanhos encontra-se na fig. 11.

EN 12277-D: Os cintos desportivos destinam-se ao montanhismo. Jamais utilizar o cinto do tórax (tipo D) sem cinto lombar (tipo C). O emprego de um cinto do

tórax sem cinto lombar pode causar ferimentos graves ou até mesmo a morte. Ele deve ser utilizado exclusivamente para o mosquetão Foras planejado para tal, junto com Antitwist, para a união com o ponto de fixação frontal do cinto lombar. Para ligar diretamente no laço do cinto do tórax recomendamos utilizar um nó de vaqueiro. A formação de gelo pode reduzir a resistência.

Os pontos a seguir referem-se às figuras:

1. DENOMINAÇÃO DOS COMPONENTES

A) Ponto de fixação para sistema de absorção de energia na queda segundo EN 361 (Vector X: também EN 12277-D). B1) Pontos de fixação laterais segundo EN 358. B2) Ponto traseiro de fixação na altura da cintura segundo EN 358. C) Ponto traseiro de fixação à frente segundo EN 813. D) Laço de material para objetos que pesem até 25 kg. E) Laço para material para bolsas de ferramenta que pese até 50 kg. F) Laço para fixar o assento. G) Chip RFID. H) Acondicionamento de dispositivos anti-queda. I) Bloqueador de corda removível. L) Posição de descanso do meio de união M) Identificação.

2. PREPARAÇÃO DO CINTO DO TÓRAX

- a) Fixação à frente. Unir o mosquetão do cinto do tórax com laço textil do elemento de fixação frontal (C).
Atenção: Utilizar exclusivamente o mosquetão Foras com o aparelho anti-torção e fazer controle periodicamente.
- b) Ponto de fixação traseiro (apenas com cinto do tórax em forma de Y). Passar a fita pelo impulsorador no lado traseiro do cinto lombar (cinto de segurança) e depois pelo impulsorador do cinto do tórax. Depois o acolchoado precisará ser colocado novamente.
- c) **ATENÇÃO:** Fixar apenas no ponto de fixação previsto para tal.

3. COLOCAÇÃO DO CINTO

- a) Cinto do tórax X. Clicar o mosquetão do cinto do tórax no laço textil no elemento de fixação dianteiro e colocar o cinto por baixo. b) Cinto do tórax em formato Y. Colocar o cinto por baixo e clicar o mosquetão do cinto do tórax no laço textil no elemento de fixação dianteiro c) combinação do cinto lombar TreeRex (cinto de segurança) e do cinto do tórax X segundo a EN 361. Unir o

cinto do tórax X com ajuda de um mosquetão com um elemento de união concebido para tal apenas com ponte SRT. Recomendamos colocar a tampa em anexo na ponte (ambos os lados do laço de segurança). O cinto precisa estar firmemente colocado porém permitir conforto. Assegurar que o pedaço em excesso da fita seja corretamente acomodado em uma braçadeira apropriada para tal (dobrada de forma plana).

4. USO DO IMPULSIONADOR

a) Impulsorador SlideBlock. b) Impulsorador Double-Lock. c) Impulsorador SlideBlock. d) Impulsorador Triple-Lock. Controlar periodicamente todos os fechos e peças de ajuste.

5. AJUSTE DO CINTO DO TÓRAX

a) Cinto do tórax X. b) Cinto do tórax Y.
O acolchoado de trás deve ficar na altura dos ombros.

6. TESTE APÓS O AJUSTE DO TAMANHO

Após o ajuste e antes do uso do cinto deveria ser feito, em um local seguro, um teste de queda, de no mínimo 5 minutos na posição de uso planejada. O cinto precisa ser colocado de forma a ficar confortável. Se o tamanho e o ajuste do cinto forem corretos não deve surgir nenhuma dificuldade com a respiração e/ou dor durante o teste. É necessário evitar que partes das ferragens fiquem posicionadas na região do órgão genital ou nas axilas quando o cinto está colocado. A suspensão do corpo sem apoio em rocha, parede etc. não deve fazer com que os órgãos genitais, a região lombar e a parte das axilas fiquem extremamente curvadas (para trás), muito esticadas ou expostas à pressão. Em mulheres é necessário evitar tanto quanto possível que os vasos linfáticos do seio não fiquem a sofrer pressão.

7. SINAIS DE DESGASTE CAUSADO POR RADIAÇÃO ULTRAVIOLETA, ABRASÃO E PRESSÃO

INDICADOR DE SINAL DE ABRASÃO. O cinto precisará ser descartado caso nas fitas e talabartes sustentadoras de carga fibras vermelhas visíveis.

8. INSTALAÇÃO DE UM BLOQUEADOR DE CORDA

O cinto pode ser equipado para uma subida em uma corda com um bloqueador de corda segundo EN 12841-B.

Desaparafusar o dispositivo anti-torção do mosquetão e retirar o mosquetão. Introduzir completamente o bloqueador de corda. Clicar o mosquetão novamente na ponte da fita e aparafusar novamente o dispositivo anti-torção. Observar as exigências indicadas no produto e o manual de uso do bloqueador de corda; e também jamais utilizar bloqueio de corda sem aparelho de segurança. A compatibilidade e o funcionamento precisam ser controlados em um local seguro antes de qualquer uso. Atenção: Peças metálicas podem danificar fitas e talabartes; verificar periodicamente se as fitas e talabartes apresentam danos e se as peças metálicas estão com bordas afiadas e rebarbas. Não utilizar sem Antitwist.

9. COLOCAÇÃO DE ACESSÓRIOS

- Assento: Os laços para um assento (F) foram concebidos apenas para o uso junto com um assento. A escolha dos elementos de união adequados é da responsabilidade do usuário.
- Suporte do clip de ferramenta: Máx. 25 kg.
- Ponto de fixação para bolsa de ferramentas.

10. POSIÇÃO DE DESCANSO DO MEIO DE UNIÃO

Se for utilizado um meio de união em forma de Y junto com um absorvedor de energia, o absorvedor de energia não funcionará, se um segmento do meio de união estiver unido com um ponto de fixação e o outro segmento com uma peça que suporte carga do cinto. Desta forma recomendamos fixar o segundo segmento com laço de ruptura no cinto para escalada (L).

11. TABELA DE TAMANHOS

12. CONDIÇÕES CLIMÁTICAS

VIDA ÚTIL E TROCA

A vida útil do produto depende essencialmente do tipo e da frequência de utilização, bem como de influências externas. Após o fim do tempo de vida útil ou o mais tardar após a vida útil máxima o produto precisa ser tirado de uso. Produtos de fibras sintéticas (poliamida, poliéster, Dyneema®, aramid, Vectran®) estão sujeitos a uma certa fadiga mesmo quando estão fora de uso; a sua vida útil depende sobretudo da intensidade da radiação

ultravioleta e outras condições climáticas sob as quais ele ficam expostos. Após o fim do tempo de vida útil ou o mais tardar após a vida útil máxima o produto precisa ser tirado de uso.

Materiais: PA, PES, alumínio, aço

Vida útil máxima

Componentes textéis: Sob ótimas condições de armazenamento e sem uso: 14 anos. Peças metálicas: ilimitada.

Duração máxima de uso

Componentes textéis: No caso de utilizações adequadas sem indícios de desgaste e em condições ideais de armazenamento: 10 anos.
Peças metálicas: ilimitada.

Em caso de uso frequente e desempenho muito alto o tempo de vida útil pode ser consideravelmente menor. Portanto antes de usar o aparelho controle se o mesmo apresenta eventuais danos e se o seu funcionamento é correto. Caso um dos pontos a seguir citados seja pertinente, o produto precisará ser imediatamente retirado de uso. Além disso um técnico ou o fabricante dará ser encarregado de inspecioná-lo e/ou repará-lo (a lista não se propõe a ser completa).

- se houver dúvida sobre a segurança do seu uso;
- se bordas afiadas danificarem a corda ou ferir o usuário;
- se existirem sinais visíveis de dano (por ex. cortes, deformação plástica);
- se o material estiver claramente corroído;
- se o produto ficou exposto a temperaturas extremas;
- se o produto entrou em contato com produtos químicos;
- se braçadeiras sustentadoras de carga tiverem tido contato com bordas afiadas;
- se o produto ficou exposto à forte carga causada por queda ou sofreu pancadas/impactos ou ainda se ocorreu uma queda pendular;
- se o fecho do mosquetão não estiver fechando completamente ou não se fechar automaticamente.

Controle da documentação

Caso o produto seja usado comercialmente ele precisará ser inspecionado periodicamente pelo fabricante, por

um técnico ou por um órgão autorizado para tal; se necessário fazer manutenção no mesmo ou tirá-lo de uso. Ao fazê-lo é necessário controlar a legibilidade da identificação do produto. Os controles e os trabalhos de manutenção de cada produto precisam ser separadamente documentados. É necessário documentar as seguintes informações: Identificação e nome do produto, nome do fabricante e dados para contato, identificação clara, data de fabricação, data da compra, data do primeiro uso, data planejada do próximo controle, resultado do controle e assinatura do técnico responsável. Um modelo adequado pode ser visto no site www.edelrid.com
Em caso de uso comercial as informações que se encontram no manual de uso precisam ser colocadas à disposição de todos os usuários antes do uso.

ARMAZENAGEM, REPARAÇÃO E TRANSPORTE

Armazenamento

Em ambiente frio, seco e protegido da luz solar, fora dos recipientes de transporte. Nenhum contato com produtos químicos.

Reparação (1.3)

Lavar produtos sujos com água morna e enxaguar bem. Deixe secar à temperatura ambiente e nunca use máquinas de secar ou aquecedores para o secar! Pode usar, quando necessário, desinfetantes habituais sem teor de halogênio. As articulações de peças metálicas devem ser regularmente lubrificadas, após a limpeza, lubrificando com óleo ou um produto à base de teflon ou silicone.

Transporte

Proteger o produto contra produtos químicos, impurezas e danos mecânicos. Neste sentido devia usar um saco protector ou recipientes especiais de armazenamento e de transporte.

IDENTIFICAÇÃO NO PRODUTO (VIDE 1., M)

Identificação do produto

Fabricante: EDELRID

Modelo: Vector Hip, Vector X, Vector Y, Chest X, Chest Y
Figuras:

- Abrir e fechar impulsor
- Não utilizar um cinto de tórax sem cinto lombar (cinto de segurança)!

Designação do produto: Arnês Seg. EN 361:2002, cinto para posicionamento do local de trabalho seg.

EN 358:2018, cinto lombar (cinto de segurança) segundo EN 813:2008 e cinto do tórax segundo EN 12277:2015+A1:2018 tipo D (apenas Chest X)
EN 813:2008: Peso útil máx. inclusive do equipamento em kg

Número do lote

 YYYY MM: Ano de fabricação e mês

 0123: Identificação do órgão citado que supervisiona o produto de EPP (TÜV SÜD Product Service GmbH, Ridlerstrasse 65, 80339 Munique, Alemanha)

 Deve ler e respeitar os avisos e instruções

Faixa de tamanho do cinto cinturão

Tamanho: 1, 2

Laço de material: 25 kg carga máx.; Laço para assento: cada 75 kg carga máx.

Elemento para repouso do meio de união (vide fig. 10.)

A: Elemento de união segundo EN 361 (vide fig. 1. A)

DECLARAÇÃO DE CONFORMIDADE

Com a presente a EDELRID GmbH & Co. KG declara que este artigo está conforme as exigências básicas e as normas relevantes do regulamento da UE 2016/425. A declaração original de conformidade pode ser consultada sob o seguinte link: <http://www.edelrid.com/...>

Os nossos produtos são fabricados com o máximo cuidado. Caso haja motivo para reclamação, solicitamos informar o número do lote.

Reserva-se o direito à alterações técnicas.

VECTOR IHT. EN 361, EN 813, EN 358

GENERELLE HENVISNINGER OM ANVENDELSE

Dette produkt er del af et personligt sikkerhedsudstyr til beskyttelse mod fald fra højden og bør tildeles en person. Denne brugsanvisning indeholder vigtige henvisninger. Før dette produkt tages i brug, skal deres indhold være forstået. Forhandleren skal stille denne dokumentation til rådighed for brugeren på det sprog, der tales i anvendelseslandet, og dokumentationen skal opbevares sammen med udstyret, så længe dette anvendes. De følgende brugsoplysninger er vigtige for korrekt anvendelse i praksis. De kan dog aldrig erstatte erfaring, eget ansvar og viden om de farer, der optræder i forbindelse med bjergbestigning, klatring og arbejde i højden og dybden og fritager ikke brugeren for den personlige risiko. Anvendelse er kun tilladt for trænede og erfarne personer og under tilsvarende vejledning og opsyn. Enhver bruger skal være bevidst om, at dårlig fysisk eller psykisk helbredstilstand udgør en sikkerhedsrisiko under normale omstændigheder og i nødstilfælde.

ØBS: Ved manglende overholdelse af denne brugsvejledning er der livsfare!

GENERELLE SIKKERHEDSHENVISNINGER

Bjergbestigning, klatring og arbejde i højden og dybden er forbundet med risici og farer pga. eksterne påvirkninger, som ofte ikke kan genkendes. Fejl og uagtsomhed kan medføre alvorlige ulykker, kvæstelser eller endog død. Ved kombination af dette produkt med andre dele er der fare for, at brugssikkerheden påvirkes gensidigt. Produktet må kun bruges i forbindelse med CE-mærkede bestanddele af personligt sikkerhedsudstyr (PSU) til beskyttelse mod fald fra højden. Hvis originaldele af produktet ændres eller fjernes, kan dette påvirke sikkerhedsegenskaberne. Udstyret bør på ingen måde, medmindre dette anbefales skriftligt af producenten, ændres eller tilpasses til montering af ekstra dele. Før og efter brug skal produktet og selvlåsene kontrolleres for eventuelle beskadigelser. Det skal sikres, at udstyret er i brugsklar tilstand og fungerer korrekt. Produktet skal omgænde kasserer, hvis der er den mindste tvivl om dets brugssikkerhed. Producenten afviser enhver hæftel-

se til tilfælde af misbrug og/eller forkert brug. Brugerne hvd. de ansvarlige har under alle omstændigheder ansvaret og bærer risikoen. Til anvendelse af dette produkt anbefaler vi desuden, at de tilsvarende nationale regler overholdes. PSU-produkter er udelukkende godkendt til sikring af personer.

PRODUKTSPECIFIKKE OPLYSNINGER, FORKLARING AF ILLUSTRATIONERNE

Inden udstyret anvendes, skal brugeren fastsætte et redningskoncept, som sikrer, at en person, der falder ind i PSU, kan reddes straks, sikkert og effektivt. At hænge i selen uden at kunne bevæge sig kan medføre alvorlige eller dødelige kvæstelser (hænge-traume). Alle båndender bør opbevares under gummibånd for at sikre dem. Overskydende båndlængder kan foldes indad.

ANHUGNINGSPUNKTER

Det er afgørende for sikkerheden, at anhuingsmidlets eller anhuingspunktets position samt arten af det arbejde, der skal udføres, fastsættes sådan, at faren for et fald og den eventuelle faldhøjde minimeres så meget som muligt.

For at undgå høj belastning og pendulstyrkt skal anhuingspunkterne til sikringsformål altid ligge så lodret over den sikrede person som muligt. Forbindelsesmidlet/ anhuingshjælpen fra anhuingspunktet til den sikrede person skal altid holdes så stramt som muligt. Undgå reb, der hænger ned! Anhuingspunktet skal dimensioneres og vælges sådan, at der ved forbindelse med PSU ikke opstår virkninger, der nedsætter styrken eller beskadiger PSU under anvendelsen. Skarpe kanter, grater og klemninger kan forringe styrken i en grad, der udgør en fare. Kanter og grater skal tildækkes med egnede hjælpemidler, hvor det er nødvendigt. Anhuingspunktet og anhuingsmidlet skal være egnet til at modstå de belastninger, der må forventes i det værst tænkelige tilfælde. Selv når en båndenergiabsorber (iht. EN 355) anvendes, skal anhuingspunkterne være dimensioneret sådan, at de kan absorbere en faldbelastning på mindst 12 kN, se også EN 795.

Ved anvendelse af et forbindelsesmiddel (faldsikringsystem) skal man være opmærksom på, at den maksimale

samlede længde af forbindelsesmidlet inklusive energiabsorber og forbindelselementer ikke må overskride 2,0 m.

ANVENDELSER

EN 361: Selen forbindes med faldsikringssystemet på bryst- eller bagsiden ved redningslyngen (A). Forbindelselementerne (karabinhager), der bruges til dette formål, skal være i overensstemmelse med EN 362. I et faldsikringssystem må der kun bruges en faldsele iht. EN 361! Hvert faldsikringssystem skal omfatte enten en energiabsorber iht. EN 355, et højdesikringsapparat iht. EN 360 eller et medløbende faldsikringsapparat iht. EN 353-2. (Hvis selen bruges til en last på mere end 100 kg, skal faldsikringssystemet være egnet til den specifikke last). Inden et faldsikringssystem anvendes, skal man sørge for, at den nødvendige plads er til rådighed under den sikrede persons arbejdsplads (så kollision med underlaget ved et fald eller kollision med en forhindring kan undelukes). OBS: Brystselen må aldrig bruges uden sidesele.

EN 813: For arbejdet anvendes forbindelselementerne til siddelelens forreste befæstelsespunkt (C). Den maksimale nyttelast (inklusive udstyr) er 150 kg. En størrelsestabell findes i ill. 11. OBS: Dette befæstelsespunkt er ikke beregnet til alle faldsikringssituationer.

EN 358: Hofte: Befæstelsespunkterne i siden (B1) tjener til arbejdspladspositionering. Det bageste befæstelsespunkt i taljehøjde (B2) tjener udelukkende til fastholdelse. Befæstelsespunkterne i siden skal bruges parvist. Disse befæstelsespunkter bør ikke bruges, hvis der er fare for, at brugeren kan hænge i dem eller udsættes for uforudsete fangkræfter. Ved anvendelse af et system til arbejdspladspositionering bør man overveje desuden at bruge et faldsikringssystem. Forbindelselementet for en sele til arbejdspladspositionering skal holdes stramt; anhedningspunktet skal altid finde sig over brugeren eller i hoftehøjde. Den maksimale nyttelast (inklusive værkøjtøj og udstyr) er 150 kg. En størrelsestabell findes i ill. 11.

EN 12277-D: Sportsseleler er beregnet til bjergbestigning. Brystselen (type D) må aldrig bruges uden siddelele (type C). Brug af en brystsele uden siddelele kan

medføre alvorlige eller dødelige kvæstelser. Det er udelukkende den dertil beregnede Foras-karabinhage, samt anti-twist, der må bruges til forbindelse med siddelelens forreste befæstelsespunkt. Til direkte indbinding i brystselens indbindingsløjfe anbefales et ottetalsknob. Tilsligning kan reducere styrken.

De følgende punkter refererer til illustrationerne:

1. KOMPONENTERNES BETEGNELSER

A) Befæstelsespunkt for faldsikringssystem iht. EN 361 (Vector X: også EN 12277-D). B1) Befæstelsespunkter i siden iht. EN 358. B2) Bageste befæstelsespunkt i taljehøjde iht. EN 358. C) Forreste befæstelselement iht. EN 813. D) Materialebæreslynge for genstande op til 25 kg E) Materialebæreslynge for værkøjtasker på op til 50 kg F) Slynge til fastgørelse af et siddebræt. G) RFID-chip. H) Opbevaringsplads til faldsikringsapparat. I) Aftagelig rebklemme. L) Parkeringsposition for forbindelsesmiddel. M) Mærkning.

2. FORBEREDELSE AF BRYSTSELEN

a) Befæstelse foran. Forbind brystslelens karabinhage med tekstilslyngen af det forreste befæstelselement (C). OBS: Brug udelukkende Foras-karabinhagen med drejningssikringen og kontrollér den regelmæssigt. b) Befæstelsespunkt på bagsiden (kun ved Y-brystslele). Før båndet gennem spændet på siddelelens bagside og derefter gennem brystslelens spænde. Polstringen skal derefter sættes på plads igen. c) ADVARSEL: Må kun fastgøres til det dertil beregnede befæstelsespunkt.

3. IFØRELSE AF SELEN

a) X-brystslele. Hæng brystslelens karabinhage ind i tekstilslyngen på det forreste befæstelselement og tag selen på nedefra. b) Y-brystslele. Tag selen på nedefra og hæng brystslelens karabinhage ind i tekstilslyngen på det forreste befæstelselement. c) Kombination af Tree-Rex-siddelele og X-brystslele svarende til EN 361. Forbind X-brystselen ved hjælp af karabinhagen med det forreste befæstelselement, der er beregnet til en konfiguration iht. EN 813, undtagen SRT-broen. Vi anbefaler at placere den vedlagt afdækning på SRT-broen (på begge sider af sikringslyngen).

Selen skal sidde stramt, men stadig komfortabelt. Sørg for, at overskydende bånd placeres forsvarligt i opbevaringslasken (foldet fladt).

4. ANVENDELSE AF SPÆNDERNE

a) SlideBlock-spænde b) DoubleLock-spænde c) SlideBlock-spænde d) TripleLock-spænde Alle låseblikke og indstillingslementer skal kontrolleres regelmæssigt.

5. INDSTILLING AF BRYSTSELEN

a) X-brystsele. b) Y-brystsele.

Den bageste polstring skal ligge i skulderhøjde.

6. TEST EFTER INDSTILLING AF STØRRELSEN

Efter indstilling og inden anvendelse af selen bør man gennemføre en hængetest på et sikkert sted med en varighed på mindst 5 minutter i den planlagte anvendelsesposition. Den iførte sele skal sidde komfortabelt. Ved korrekt størrelse og indstilling af selen må hængetesten ikke genere vejrtrækningen og/eller forårsage smerter. Ved iført sele skal positionering af beslagdele i genitalierens område og under armhulerne undgås. At hænge frit i selen må ikke medføre kraftig hyperlordose, overstrækning eller tryk på genitalierne, lænderne og armhuleområderne. Ved kvinder skal brystets lymfekar være afløst så meget som muligt.

7. KASSERINGSKRITERIER

SLITAGEINDIKATOR. Hvis røde fibre bliver synlige på lastbærende bånd, skal selen bortskaffes.

8. PLACERING AF EN REBKLEMMER

Til opstigning i et reb kan selen forsynes med en rebklemme iht. EN 12841-B. Skru karabinhagens drejningssikring af og fjern karabinhagen. Tråd rebklemmen fuldstændigt. Hæng karabinhagen ind i båndbroen igen og skru drejningssikringen på igen. Vær opmærksom på de krav, der er oplyst på produktet, og brugsvejledningen til rebklemmen; brug desuden aldrig rebklemmen uden faldsikringsapparat. Kompatibilitet og funktion skal kontrolleres på et sikkert sted inden den faktiske anvendelse. OBS: Metaldele kan beskadige båndet; kontrollér båndet regelmæssigt for beskadigelse og metaldele for skarpe kanter og grater. Må ikke bruges uden anti-twist.

9. PLACERING AF TILBEHØR

a) Siddebræt: Slyngeerne for et siddebræt (F) er udelukkende beregnet til anvendelse i forbindelse med et siddebræt. Valg af egnede forbindelseslementer er brugerens ansvar.

b) Holder til værktøjsclips: Maks. 25 kg
c) Befæstelsespunkt for værktøjstaske.

10. PARKERINGSPOSITION FOR FORBINDELSMIDDEL

Hvis et Y-formet forbindelsesmiddel bruges i forbindelse med en energiabsorber, fungerer energiabsorberer ikke, hvis den ene arm af forbindelsesmidlet forbindes med et befæstelsespunkt og den anden arm med en lastbærende del af selen. Derfor anbefaler vi at fastgøre den anden arm til klatreselen med afrivningssløjfer (L).

11. STØRRELSESTABEL

12. KLIMATISKE BETINGELSER.

LEVETID OG UDSKIFTNING

Produktets levetid er i væsentlig udstrækning afhængig af typen og hyppigheden af anvendelsen samt eksterne påvirkninger. Efter udløb af anvendelsesvarigheden hhv. senest efter udløb af den maksimale levetid skal produktet tages ud af brug. Produkter af kemiske fibre (polyamid, polyester, Dyneema®, aramid, Vectran®) er, også hvis de ikke bruges, udsat for en vis aldring; deres levetid afhænger frem for alt af UV-strålingens intensitet samt andre klimatiske miljøpåvirkninger, de er udsat for. Efter udløb af anvendelsesvarigheden hhv. senest efter udløb af den maksimale levetid skal produktet tages ud af brug.

Materialer: PA, PES, Aluminium, stål

Maksimal levetid

Tekstiler dele: Ved optimale oplagringsbetingelser og uden brug: 14 år.

Metaldele: Ubegrænset.

Maksimal anvendelsesvarighed

Tekstiler dele: Ved korrekt anvendelse uden synlig slitage og optimale oplagringsbetingelser: 10 år.

Metaldele: Ubegrænset.

Ved hyppig brug og meget høj arbejdsydelse kan anvendelsesvarigheden reduceres tydeligt. Derfor skal produktet kontrolleres for mulige beskadigelser og korrekt funktion inden brug. Hvis et af punkterne nedenfor er tilfældet, skal produktet straks tages ud af brug og sendes til en sagkyndig person eller til producenten med henblik inspektion og/eller reparation (listen er ikke udtømmende); en skriftlig bekræftelse af brugsdueligheden skal foreligge, inden produktet må anvendes igen.

- hvis der er tvivl om dets sikre anvendelse;
- hvis skarpe kanter kan beskadige rebet eller kvæste brugeren;
- hvis uventede tegn på beskadigelse er synlige (f.eks. revner, plastisk deformation);
- hvis materialet er tydeligt korroderet;
- hvis produktet har været udsat for ekstreme temperaturer;
- hvis materialet har været i kontakt med kemikalier;
- hvis de lastbærende lasker har været i kontakt med skarpe kanter;
- hvis produktet har været udsat for en hård faldbelastning eller stød/slag eller der har været et pendulstyre;
- hvis karabinhagens lukning ikke lukker helt eller automatisk.

Kontrol og dokumentation

Ved kommerciel anvendelse skal produktet kontrolleres regelmæssigt af producenten, en sagkyndig person eller et autoriseret kontrolorgan; om nødvendigt skal det derefter vedligeholdes eller kasseres. I denne forbindelse skal også produktmærkningens læselighed kontrolleres. Kontrollerne og vedligeholdelsesarbejderne skal dokumenteres separat for hvert produkt. Følgende oplysninger skal dokumenteres: Produktbetegnelse og -navn, producentens navn og kontaktdata, entydig identifikation, fremstillingsdato, købsdato, dato for første anvendelse, dato for næste planmæssige kontrol, kontrollens resultat og underskrift af den ansvarlige sagkyndige person. En egnet skabelon findes på www.edelrid.com.

Ved kommerciel anvendelse skal oplysningerne i denne brugsvejledning stilles til rådighed for hver bruger inden anvendelsen.

OPLAGRING, VEDLIGEHOLDELSE OG TRANSPORT

Oplagring

Køligt, tørt og beskyttet mod dagslys, udenfor transportbeholdere. Ingen kontakt med kemikalier.

Vedligeholdelse (13.)

Tilsmudsede produkter renses i lukket vand og skylles grundigt. Tør produkterne ved rumtemperatur, aldrig i en tørretumbler eller i nærheden af radiatorer! Gænge, ikke halogenholdige desinficeringsmidler kan anvendes ved behov. Leddene på metaldele skal efter rengøringen regelmæssigt smøres med syrefri olie eller et teflon- eller silikonebaseret middel.

Transport

Produktet skal beskyttes mod kemikalier, snavs og mekanisk beskadigelse. Til det formål skal der anvendes en beskyttelsespose eller særlige opbevarings- og transportbeholdere.

MÆRKNINGER PÅ PRODUKTET (SE 1., M)

Produktmærkning

Producent: EDELRID

Model: Vector Hip, Vector X, Vector Y, Chest X, Chest Y

Illustrationer:

- Åbning og lukning af spænderne
- En brystsele må ikke bruges uden siddesele!

Produktbetegnelse: Faldsele iht. EN 361:2002, sele til arbejdspladspositionering iht. EN 358:2018, siddesele iht. EN 813:2008 og brystsele iht. EN 12277:2015+A1:2018 type D (kun Chest X)

EN 813:2008 Maks. brugervægt inklusive udstyr i kg
Chargenummer

 YYYY MM: Fremstillingsår og -måned

 0123: Identifikation af det bemyndigede organ, der overvåger produktionen af det personlige sikkerhedsudstyr (TÜV SÜD Product Service GmbH, Ridlerstrasse 65, D - 80339 München, Tyskland)

 Advarslerne og anvisningerne skal læses og overholdes

Hofteselelens størrelsesområde

Størrelse: 1, 2

Materiale Slynger: 25 kg maks. last; Slynger til siddebræt: hver 75 kg maks. last

Element til parkering af forbindelselementet (se ill. 10.)

A: Befæstelseselement iht. EN 361 (se ill. 1. A)

OVERENSSTEMMELSESERKLÆRING

Hermed erklærer EDELRID GmbH & Co. KG, at denne artikel er i overensstemmelse med de grundlæggende krav og de relevante forskrifter af EU-forordningen 2016/425. Originaloverensstemmelseerklæringen kan hentes på følgende internet-link: [http://www.edelrid.com/...](http://www.edelrid.com/)

Vores produkter fremstilles med største omhyggelighed. Hvis der alligevel er grund til berettigede reklamationer, beder vi om oplysning af chargenummeret.

Ret til tekniske ændringer forbeholdes.

PL

VECTOR ZGODNY Z EN 361, EN 813, EN 358

OGÓLNE ZASADY UŻYTKOWANIA

Produkt ten stanowi część indywidualnego wyposażenia ochronnego zabezpieczającego przed upadkiem z wysokości i powinien być używany przez jedną osobę. Niniejsza instrukcja obsługi zawiera ważne informacje. Przed użyciem tego produktu wymagane jest ich zrozumienie. Sprzedawca zobowiązany jest do udostępnienia tego dokumentu użytkownikowi w jego własnym języku. Dokument ten musi być przechowywany przez cały okres użytkowania przy wyposażeniu. Poniższe informacje dotyczące użytkowania są ważne w celu prawidłowego i praktycznego zastosowania produktu. Informacje te w żadnym wypadku nie zastępują doświadczenia, własnej odpowiedzialności oraz wiedzy o zagrożeniach występujących podczas wspinaczek skałkowych i wysokogórskich, a także prac na wysokościach i w wykopach, jak również nie eliminują ryzyka, które każdy ponosi we własnym zakresie. Sprzęt może być użytkowany wyłącznie przez wytrenowane i doświadczone osoby lub po odpowiednim instruktażu i pod nadzorem. Każdy użytkownik musi mieć świadomość, że zły stan zdrowia fizycznego lub psychicznego stwarza zagrożenie dla bezpieczeństwa zarówno w normalnych warunkach używania sprzętu, jak i w sytuacjach krytycznych. **Uwaga:** W przypadku nieprzestrzegania niniejszej instrukcji użytkowania zachodzi niebezpieczeństwo utraty życia!

OGÓLNE ZASADY BEZPIECZEŃSTWA

Wspinaczki skałkowe i wysokogórskie, a także prace na wysokościach i w wykopach zawierają element niedostrzegalnego ryzyka i zagrożeń, powodowanych przez czynniki zewnętrzne. Błędy i nieuwaga mogą skutkować ciężkimi wypadkami, obrażeniami a nawet śmiercią. Przy połączeniu tego produktu z innymi elementami składowymi zachodzi niebezpieczeństwo wzajemnego pogarszania bezpieczeństwa użytkowania. Produkt należy stosować wyłącznie w połączeniu z posiadającymi oznaczenie CE środkami ochrony indywidualnej (PPE) zabezpieczającymi przed upadkiem z wysokości. Modyfikacja lub usunięcie oryginalnych elementów składowych produktu może spowodować pogorszenie właściwości związanych z bezpieczeństwem. Wyposażenie nie powinno być zmieniane ani dopasowywane do mocowania elementów dodatkowych w żaden sposób, który nie jest zalecany przez producenta na piśmie. Przed użyciem produktu oraz po jego zastosowaniu produkt oraz klamry pasów należy sprawdzić pod względem występowania możliwych uszkodzeń. Należy zapewnić, aby produkt był w stanie nadającym się do użytku i funkcjonował prawidłowo. Produkt należy natychmiast usunąć, jeśli występują najmniejsze wątpliwości odnośnie bezpieczeństwa jego użytkowania. Producent nie ponosi odpowiedzialności w przypadku nadużycia oraz/lub nieprawidłowego użytkowania. Odpowiedzialność i ryzyko ponoszą we wszystkich przypadkach użytkownicy względnie osoby

odpowiedzialne. Przy stosowaniu tego produktu zalecane jest dodatkowo przestrzeganie odpowiednich przepisów państwowych. Produkty stanowiące środki ochrony indywidualnej (PPE) dopuszczone są wyłącznie do zabezpieczania osób.

SZCZEGÓLWE INFORMACJE O PRODUKCIE, OBJAŚNIENIE RYSUNKÓW

Przed użyciem sprzętu użytkownik musi określić plan ratunkowy, który zapewni natychmiastowe, bezpieczne i skuteczne udzielenie pomocy osobie, stosującej środki ochrony indywidualnej w przypadku odpadnięcia. Nieruchome wiszenie w uprząży może spowodować poważne obrażenia lub śmierć (uraz wskutek wiszenia). Wszystkie końce pasów powinny być umieszczone pod taśmami gumowymi, aby je zabezpieczyć. Wystające odcinki taśmy można złożyć do wewnątrz.

PUNKTY STANOWISKOWE

Ze względów bezpieczeństwa konieczne jest określenie położenia urządzenia kotwiczącego lub punktu stanowiskowego oraz rodzaju wykonywanej pracy tak, aby zminimalizować ryzyko wystąpienia swobodnego spadania oraz wysokość ewentualnego upadku.

Aby uniknąć dużego obciążenia i spadania wahadłowego punkty stanowiskowe w celu asekuracji muszą zawsze znajdować się jak najbardziej pionowo nad zabezpieczaną osobą. Linkę bezpieczeństwa/elementy wspomagające zaczepienie od punktu stanowiskowego do osoby zabezpieczanej należy zawsze utrzymywać w stanie możliwie największego napięcia. Nie dopuścić do zwisania linki! Punkt stanowiskowy musi być wykonany i dobrany w taki sposób, aby jego połączenie z ŚOI nie skutkowało zmniejszeniu wytrzymałości lub uszkodzeniem ŚOI podczas użytkowania. Ostre krawędzie, nierówności oraz zagniecenia mogą niebezpiecznie zmniejszyć wytrzymałość. Ostre nierówności i krawędzie należy w razie potrzeby przykryć odpowiednimi środkami pomocniczymi. Punkt stanowiskowy i element chwytający muszą być tak dobre, aby mogły wytrzymać obciążenia występujące w najniekorzystniejszym przypadku. Nawet jeśli stosowany jest amortyzator taśmowy (zgodny z normą EN 355), punkty stanowiskowe muszą być wykonane tak, aby wytrzymały obciążenie przy odпадnięciu wynoszące co najmniej 12 kN, patrz również EN 795.

Jeśli używana jest linka bezpieczeństwa (system chroniący przed upadkiem z wysokości), to maksymalna łączna długość linki bezpieczeństwa z amortyzatorem i łącznikami nie może przekraczać 2 metrów.

ZASTOSOWANIA

EN 361: Pas łączony jest z systemem chroniącym przed upadkiem z wysokości po stronie klamry piersiowej lub pleców za pomocą klamry asekuracyjnej (A). Stosowane w tym celu łączniki (karabińczyki) muszą być zgodne z normą EN 362. W systemie zabezpieczającym przed upadkiem z wysokości wolno stosować wyłącznie szelki bezpieczeństwa zgodne z normą EN 361! Każdy system chroniący przed upadkiem z wysokości musi składać się z amortyzatora zgodnego z normą EN 355, urządzenia samohamownego zgodnego z normą EN 360 lub urządzenia samozaciskowego zgodnego z normą EN 353-2. (Jeżeli uprząż używana jest z obciążeniem przekraczającym 100 kg, to system chroniący przed upadkiem z wysokości musi być odpowiedni dla danego obciążenia). Przed zastosowaniem systemu chroniącego przed upadkiem z wysokości należy upewnić się, że pod stanowiskiem pracy asekurowanej osoby dostępna jest niezabudowana przestrzeń (aby wykluczyć uderzenie o podłoże lub zderzenie z przeszkodą). Uwaga: Nigdy nie używać pasa piersiowego bez uprząży biodrowej.

EN 813: Łączniki mocowane są do pracy do przedniego punktu mocowania uprząży biodrowej (C). Maksymalne obciążenie użytkowe (z wyposażeniem) wynosi 150 kg. Tabelę rozmiarów zawiera rys. 11. Uwaga: Ten punkt mocowania nie nadaje się do wszystkich sytuacji powstrzymywania spadania.

EN 358: Biodro: Boczne punkty mocowania (B1) służą do ustalania pozycji podczas pracy. Tylny punkt mocowania na wysokości talii (B2) służy wyłącznie do ograniczenia przemieszczania. Boczne punkty mocowania należy stosować parami. Te punkty mocowania nie powinny być używane, jeśli istnieje ryzyko, że użytkownik zostanie w nich zawieszony lub poddany nieprzewidywanym obciążeniom. W przypadku użycia systemu nadawania pozycji podczas pracy należy rozważyć dodatkowe zastosowanie systemu chroniącego przed upadkiem z wysokości. Łącznik pasa do nadawania pozycji podczas pracy musi

być naprężony; punkt stanowiskowy musi znajdować się zawsze nad użytkownikiem lub na wysokości bioder. Maksymalne obciążenie użytkowe (z narzędziami i wyposażeniem) wynosi 150 kg. Tabelę rozmiarów zawiera rys. 11.

EN 12277-D: Uprząże sportowe przeznaczone są do wspinaczki górskiej. Nigdy nie używać pasa piersiowego (typ D) bez uprząży biodrowej (typ C). Użycie pasa piersiowego bez uprząży biodrowej może spowodować poważne obrażenia ciała lub śmierć. Do połączenia z przednim punktem mocowania uprząży biodrowej należy używać wyłącznie przewidzianego do tego celu karabinka Foras wraz mocowaniem Antitwist. Przy wiązaniu bezpośrednio do pętli pasa piersiowego zalecany jest węzeł ósemkowy. Obładowanie może zmniejszyć wytrzymałość.

Poniższe punkty odnoszą się do rysunków:

1. NAZWY ELEMENTÓW

A) Punkt mocowania dla systemu powstrzymywania spadania według EN 361 (Vector X: również EN 12277-D). B1) Boczne punkty mocowania według EN 358. B2) Tylny punkt mocowania na wysokości talii według EN 358. C) Przedni element mocujący według EN 813. D) Pętla do transportowania materiału o masie do 25 kg. E) Pętla materiałowa do transportowania toreb z narzędziami o wadze do 50 kg. F) Pętla do mocowania ławki roboczej. G) Chip RFID. H) Schowanie urządzeń samozaciskowych. I) Zdejmowana klamra liny. L) Pozycja parkowania lonży. M) Oznakowanie.

2. PRZYGOTOWANIE PASA PIERSIOWEGO

a) Mocowanie do przodu. Połączyć karabinek pasa piersiowego z pętlą tekstylną przedniego elementu mocującego (C). Uwaga: Stosować tylko karabinek Foras z zabezpieczeniem przed przekręceniem i regularnie sprawdzać jego stan.

b) Tylny punkt mocowania (dotyczy tylko pasa piersiowego typu Y). Przeciągnąć taśmę przez klamrę z tyłu uprząży biodrowej, a następnie przez klamrę na pasie piersiowym. Następnie z powrotem założyć wyściółkę.

c) **OSTRZEŻENIE:** Mocowanie wykonać tylko w przewidzianym do tego celu punkcie mocowania.

3. ZAKŁADANIE UPRZĘŻY

a) Pas piersiowy X. Karabinek pasa piersiowego wpiąć w pętlę tekstylną przy przednim elemencie mocującym i założyć pas od dołu. b) Pas piersiowy Y. Założyć pas od dołu i wpiąć karabinek pasa piersiowego w pętlę tekstylną przy przednim elemencie mocującym c) Połączenie uprząży biodrowej TreeRex i pasa piersiowego X zgodnie z normą EN 361. Połączyć karabinkiem pas piersiowy X z przednim elementem mocującym przewidzianym do konfiguracji EN 813 z wyłączeniem mostu SRT. Zalecamy założenie załączonej osłony do mostu SRT (po obu stronach pętli bezpieczeństwa).

Założona uprząż powinna przylegać ściśle i wygodnie do ciała. Należy zadbać, aby wystający odcinek taśmy był należycie schowany w szlufce (płasko złożony).

4. UŻYCIE KLAMER

a) Klamra SlideBlock. b) Klamra DoubleLock. c) Klamra SlideBlock. d) Klamra TripleLock. Należy regularnie sprawdzać wszystkie elementy zamykające i regulacyjne.

5. REGULACJA PASA PIERSIOWEGO

a) Pas piersiowy X. b) Pas piersiowy Y.

Tylna wyściółka powinna znajdować się na wysokości ramion.

6. TEST PO DOSTOSOWANIU ROZMIARU

Po wyregulowaniu uprząży i przed jej użyciem należy przeprowadzić test zawieszenia użytkownika w bezpiecznym miejscu przez co najmniej 5 minut w zamierzonej pozycji roboczej. Nałożona uprząż musi przylegać wygodnie do ciała. Jeśli uprząż jest prawidłowo dobrana i wyregulowana, test zawieszenia nie powinien doprowadzić do utrudnień w oddychaniu i/lub powodować bólu. Przy nałożeniu uprząży elementów okuć nie powinny znajdować się w strefie genitaliów i pod pachami. Swobodne zwisanie w uprząży nie może powodować nadmiernego wygięcia kręgosłupa, nadwyreżenia lub naciśnięcia na genitalia, łędźwie i okolice pach. Kobiety muszą w jak największym stopniu odciążyć naczyńia limfatyczne piersi.

7. WSKAZANIA KWALIFIKUJĄCE DO WYMIANY

WSKAŹNIK ŻYWIĘCIA. Jeżeli na taśmach nośnych widoczne są czerwone włókna, uprząż należy wycofać z użytku.

8. ZAŁOŻENIE KLAMRY LINY

Uprząż w celu wspinania na linie może być wyposażona w klamrę liny zgodną z normą EN 12841-B. Odkręć zabezpieczenie przed przekręceniem karabinka i zdjąć karabinek. Całkowicie założyć klamrę na linie. Karabinek z powrotem wpiąć w most i przykręcić zabezpieczenie przed przekręceniem. Przestrzegać wymagań podanych na produkcie oraz instrukcji użytkowania klamry liny; nigdy nie używać klamry liny bez urządzenia samozaciskowego. Zgodność i prawidłowe funkcjonowanie musza zostać sprawdzone w bezpiecznym miejscu przed rzeczywistym użyciem. Uwaga: Części metalowe mogą uszkodzić taśmę; regularnie sprawdzaj taśmę pod względem występowania uszkodzeń, części metalowe sprawdzaj pod kątem ostrych nierówności i krawędzi. Nie używać bez mocowania antitwist.

9. MOCOWANIE AKCESORIÓW

- Ławka robocza: Pętla do mocowania ławki roboczej (F) przeznaczone są wyłącznie do użytku w połączeniu z ławką roboczą. Za dobór odpowiednich łączników odpowiada użytkownik.
- Uchwyt do zacisku narzędziowego: maks. 25 kg.
- Punkt mocowania torby z narzędziami.

10. POZYCJA PARKOWANIA ŁONŻY

Jeśli łonża typu Y jest używana w połączeniu z amortyzatorem, to amortyzator nie zadziała, jeśli jedno ramie łonży będzie połączone z punktem mocowania, a drugie z nośną częścią uprząży. Dlatego zalecamy przymocowanie drugiego ramienia do uprząży wspinaczkowej za pomocą pętli zrywalnych (L).

11. TABELA ROZMIARÓW

12. WARUNKI KLIMATYCZNE

OKRES PRZYDATNOŚCI I WYMIANA

Żywotność wyrobu w dużej mierze zależy od sposobu i częstotliwości jego użytkowania, a także od wpływów zewnętrznych. Po upływie okresu użytkowania względnie najpóźniej po upływie maksymalnego okresu przydatności produkt należy wycofać z użycia. Produkty wykonane z włókien chemicznych (poliamid, poliestry, dyneema®, aramid, vectran®), nawet nieużytkowane podlegają pew-

nemu starzeniu; ich okres przydatności zależy głównie od intensywności promieniowania ultrafioletowego i innych warunków klimatycznych, na które są one narażone. Po upływie okresu użytkowania względnie najpóźniej po upływie maksymalnego okresu przydatności produkt należy wycofać z użycia.

Materiały: PA, PES, aluminium, stal

Maksymalny okres przydatności

Elementy tekstylne: W optymalnych warunkach przechowywania i bez użytkowania: 14 lat.

Części metalowe: bez ograniczeń.

Maksymalny okres użytkowania

Elementy tekstylne: Przy prawidłowym użytkowaniu bez widocznego zużycia i przy optymalnych warunkach przechowywania: 10 lat.

Części metalowe: bez ograniczeń.

Przy czystym użytkowaniu i bardzo dużym obciążeniu roboczym okres użytkowania może ulec wyraźnemu skróceniu. Dlatego przed użyciem należy sprawdzić produkt pod kątem ewentualnych uszkodzeń i prawidłowego działania. W przypadku wystąpienia którejkolwiek z poniższych sytuacji należy natychmiast wycofać produkt z użycia i przekazać go właściwemu specjalistcie lub producentowi w celu przeprowadzenia kontroli i/lub naprawy. Przed ponownym użyciem produktu należy uzyskać pisemne potwierdzenie przydatności produktu do użycia (niżej podana lista nie jest wyczerpująca):

- w przypadku wątpliwości co do jego bezpiecznego stosowania;
- jeśli ostre krawędzie mogłyby uszkodzić linę lub zranić użytkownika;
- jeśli widoczne są zewnętrzne oznaki uszkodzenia (np. pęknięcia, odkształcenia plastyczne);
- jeśli materiał jest wyraźnie skorodowany;
- jeśli produkt był narażony na działanie ekstremalnych temperatur;
- jeśli materiał miał kontakt z chemikaliami;
- jeśli uchwyty nośne zetknęły się z ostrymi krawędziami;
- jeśli produkt został poddany silnemu obciążeniu w wyniku odpadnięcia lub wstrząsam/uderzeniom lub jeśli doszło do spadania wahadłowego;
- jeśli zamek karabinka nie zamyka się całkowicie lub samoczynnie.

Kontrola i dokumentacja

W przypadku komercyjnego użytkowania produktu jego kontrola musi być przeprowadzana regularnie przez producenta, właściwego specjalistę lub zatwierdzoną jednostkę kontrolującą i jeśli to konieczne produkt musi być następnie poddany konserwacji lub wycofany z użytku. Należy przy tym sprawdzić czytelność oznakowania produktu. Kontrole i konserwacja muszą być odnotowane w dokumentacji osobno dla każdego produktu. Dokumentacja musi zawierać następujące dane: oznaczenie i nazwa produktu, nazwa i dane kontaktowe producenta, jednoznaczny identyfikator, data produkcji, data zakupu, data pierwszego użycia, data następnego przeglądu okresowego, wynik przeglądu i podpis właściwego specjalisty. Odpowiedni wzór można znaleźć na stronie www.edelrid.com.

W przypadku użytkowania komercyjnego, informacje zawarte w niniejszej instrukcji muszą być udostępnione każdemu użytkownikowi przed użyciem produktu.

PRZECHOWYWANIE, KONSERWACJA I TRANSPORT Przechowywanie

Przechowywać w suchym i chłodnym miejscu, chronić przed światłem dziennym. Przechowywać poza pojemnikami transportowymi. Nie dopuścić do kontaktu z chemikaliami.

Konserwacja (13.)

Zanieczyszczone produkty oczyścić w letniej wodzie i dobrze wypłukać. Suszyć w temperaturze pokojowej, w żadnym wypadku nie suszarkach, ani w pobliżu grzejników! W razie potrzeby można stosować ogólnie dostępne środki dezynfekcyjne, niezawierające chloru. Po czyszczeniu przeguby elementów metalowych należy regularnie smarować olejem bezkwasowym lub środkiem na bazie teflonu lub silikonu.

Transport

Produkt należy chronić przed chemikaliami, brudem i uszkodzeniem mechanicznym. W tym celu należy stosować torbę ochronną lub specjalne pojemniki do przechowywania i transportu.

OZNACZENIA NA PRODUKCIE (PATRZ 1., M)

Oznakowanie produktu

Producent: EDELRID

Model: Vector Hip, Vector X, Vector Y, Chest X, Chest Y
Rysunki:

- Otwieranie i zamykanie klamer
 - Nie używać pasa pierwsiego bez uprząży biodrowej!
- Nazwa produktu: Szelki bezpieczeństwa zgodne z normą EN 361:2002, pas do ustalania pozycji podczas pracy zgodny z normą EN 358:2018, uprząż biodrowa zgodna z normą EN 813:2008 i uprząż piersiowa zgodna z normą 12277:2015+A1:2018 typ D (tylko Chest X)
EN 813:2008: Maks. masa użytkownika łącznie z wyposażeniem w kg

Numer partii

RRRR MM: Rok i miesiąc produkcji

CE 0123: Identyfikacja jednostki notyfikowanej, nadzorującej produkcję środków ochrony indywidualnej (PPE) (TUV SUD Product Service GmbH, Ridlerstrasse 65, 80339 Monachium, Niemcy)

 Ostrzeżenia i instrukcje muszą być przeczytane i przestrzegane

Zakres rozmiarów pasa biodrowego

Rozmiar: 1, 2

Pętle sprzętowe: maks. obciążenie 25 kg; Pętle do ławki roboczej: maks. obciążenie na pętlę 75 kg

Element do parkowania liny bezpieczeństwa (patrz rys. 10.)

A: Element mocujący według EN 361 (patrz rys. 1. A)

DEKLARACJA ZGODNOŚCI

EDELRID GmbH & Co. KG oświadcza, że artykuł ten jest zgodny z zasadniczymi wymogami i odpowiednimi przepisami i rozporządzenia UE 2016/425. Oryginalna deklaracja zgodności dostępna jest pod następującym adresem internetowym: [http://www.edelrid.com/...](http://www.edelrid.com/)

Produkty naszej firmy wytwarzane są z najwyższą starannością. Jeśli mimo to występuje powód do zasadniczych reklamacji, prosimy o podanie numeru serii.

Zastrzegamy możliwość wprowadzenia zmian technicznych.

VECTOR ENLIGT EN 361, EN 813, EN 358**ALLMÄNA ANVÄNDNINGSHÄNVISNINGAR**

Denna produkt är en del av en personlig skyddsutrustning som ska skydda mot fall från höga höjder och som ska vara tillordnad en person. Denna bruksanvisning innehåller viktiga hänvisningar. Innan produkten används måste man ha läst och förstått innehållet i detta dokument. Återförsäljaren måste göra detta dokument tillgängligt för användaren på språket i användningslandet och det måste förvaras med utrustningen under hela livslängden. Följande information är viktig för lämplig och praktisk användning. De kan dock aldrig ersätta erfarenhet, eget ansvar och kunskap om faror som kan uppträda under bergsbestigning, klättring och arbete på höga höjder och i djup och befriar inte från personlig risk. Produkten får endast användas av tränade och erfarna personer eller under motsvarande undervisning och under uppsikt. Det måste vara tydligt för alla användare att dålig fysisk eller psykisk hälsa är en säkerhetsrisk under normala omständigheter och i en nödsituation. **OBS!** Om bruksanvisningen inte beaktas medför detta livsfara!

ALLMÄNA SÄKERHETSHÄNVISNINGAR

Bergsbestigning, klättring och arbete på höga höjder och i djup medför ofta dolda risker och faror på grund av yttre påverkan. Fel och försiktighet kan ha svåra olyckor, skador och till och med dödsfall som följd. Om denna produkt kombineras med andra komponenter finns risk för att en ömsesidig försämring av användarsäkerheten uppstår. Använd produkten uteslutande tillsammans med CE-märkade komponenter i den personliga skyddsutrustningen (PSU) till skydd mot fall från höjder. Om produktens originalkomponenter förändras eller avlägsnas så kan detta påverka produktens säkerhetsegenskaper. Utrustningen får på intet sätt förändras eller anpassas för fastsättning av andra tillbehör, såvida inte tillverkaren skriftligen ger anvisning om detta. Före och efter användningen måste produkten och läsen kontrolleras på eventuella skador. Säkerställ utrustningens användningstillstånd och ordentliga funktion. Produkten ska omedelbart avlägsnas om minsta tveivel råder angående säkerheten. Tillverkaren friskriver sig från allt an-

svar vid situationer som uppkommer till följd av missbruk och/eller felanvändning av utrustningen. Risktagandet och ansvaret tillskrivs vid alla händelser användare respektive ansvariga. Vid användning av denna produkt rekommenderar vi dessutom att man följer gällande nationella föreskrifter. PSU-produkter är endast tillåtna att användas till säkring av personer.

PRODUKTSPECIFIK INFORMATION, FÖRKLARING AV BILDERNA

Före användning av utrustningen måste användaren lägga fast ett räddningskoncept som säkerställer att en person som faller i PSU:n kan räddas genom säkert och effektivt. Det orörliga hängandet i selen kan leda till allvarliga skador eller till och med dödsfall (hängtrauma). Alla remändar bör förvaras och säkras under gummiband. Överskottsbändlängder kan vikas in.

BEFÄSTNINGSPUNKTER

För säkerheten är det avgörande att lägga fast befästningsmaterialets eller befästningspunktens position och utbete som skall genomföras på ett sådant sätt att faran för fritt fall och fallhöjden minimeras.

För att undvika höga belastningar och pendelfall måste befästningspunkter för säkringsändamål alltid ligga så lodrätt som möjligt över personen som skall säkras. Håll förbindelsemedel/befästningsanordningen mellan befästningspunkten och personen som ska säkras alltid sträckt. Undvik slaka rep! Befästningspunkten måste vara utformad och vald på ett sådant sätt att anslutningen av PSU:n ej påverkar hållfastheten eller skador uppstår på PSU:n. Skarpa kanter och avklämningar kan påverka hållbarheten avsevärt. Skarpa kanter måste vid behov täckas med lämpliga hjälpmedel. Befästningspunkten och befästningsmaterialet måste vara lämpat att hålla för den maximalt förväntade belastning. Även om en bandfalldämpare (enligt EN 355) används måste befästningspunkterna vara utformade på ett sådant sätt att de kan belastas med en fallbelastning på minst 12 kN, se även EN 795. Används ett förbindelsemedel (uppfångningssystem) måste beaktas att den maximala längden av förbindelsemedlet inklusive falldämpare och förbindelseelement ej får överstiga 2,0 meter.

ANVÄNDNING

EN 361: Selen förbinds på bröst- och ryggssidans ögla med uppfångningssystemet (A). Förbindelseelementen (karbinhakarna) måste motsvara EN 362. I ett uppfångningssystem får endast en uppfångningssele enligt EN 361 användas! Varje uppfångningssystem måste omfatta minst antingen en falldämpare enligt EN 355, en höjdsäkringsanordning enligt EN 360 eller en medlöpande uppfångningsanordning enligt EN 353-2. (Om selen används till en last på över 100 kg så måste uppfångningssystemet vara lämpat till den specifika belastningen). Före användning av ett uppfångningssystem måste säkerställas att erforderlig frtt utrymme under sen säkrade personens arbetsplats, (så att fall på marken och kollision med hinder kan uteslutas). OBS! Använd aldrig bröstselen utan sittsele.

EN 813: Förbindelseelement fästs vid den främre befästningspunkten på sittselen (C). Maximal nyttolast (inklusive utrustning) är 150 kg. En storlekstabell finns i fig. 11. OBS! Denna befästningspunkt är ej lämpad till alla uppfångningssituationer.

EN 358: Höft: De sidliga befästningspunkterna (B1) används till positionering på arbetsplatsen. Den bakre befästningspunkten i midjehöjd (B2) används uteslutande till att hålla tillbaka. De sidliga befästningspunkterna måste alltid användas parvis. Dessa befästningspunkter bör ej användas om risk består att användaren hänger i dessa eller att de utsätts för oväntade uppfångningskrafter. Vid användning av ett system till arbetsplatspositionering bör därutöver även ett uppfångningssystem användas. Förbindelseelementet för en sele till arbetsplatspositionering måste hållas sträckt; befästningspunkten måste alltid befinna sig ovanför användaren eller på höfthöjd. Maximal nyttolast (inklusive verktyg och utrustning) är 150 kg. En storlekstabell finns i fig. 11.

EN 12277-D: Sportselar är endast tänkta till bergsbestigning. Använd aldrig bröstselen (Typ D) utan sittselen (Typ C). Används bröstselen utan sittselen kan detta leda till svåra skador eller dödsfall. Uteslutande den avsedda Foras karbinhaken, samt Antitwist, skall användas till anslutning med sittselens främre befästningspunkt. Till den direkta anslutningen i bröstselens anslutningslinga

rekommenderas en åtta-knut. Nedisning kan reducera hållfastheten.

Följande punkter referenserar till bilderna:

1. KOMPONENTERNAS BETECKNING

A) Befästningspunkt för uppfångningssystem enligt EN 361 (Vector X: även EN 12277-D). B1) Sidlig befästningspunkt enligt EN 358. B2) Bakre befästningspunkt i midjehöjd enligt EN 358. C) Främre befästningselement enligt EN 813. D) Materialslinga för föremål upp till 25 kg. E) Materialslinga för verktygsväsor upp till 50 kg. F) Slinga till befästning av sits. G) RFID-chip. H) Förvaring för uppfångningsanordningar. I) Avtagbar replklämma. L) Parkeringsposition för förbindelsemedel. M) Markering.

2. FÖRBEREDELSE AV BRÖSTSELEN

a) Befästning fram. Förbind bröstselens karbinhake med det främre befästningselementets textilslinga (C).

OBS! Använd uteslutande Foras karbinhaken med vridsäkringen och kontrollera den regelbundet.

b) Bakre befästningspunkt (endast Y-bröstsele). Trä bandet genom spännnet på baksidan av sittselen och sedan genom bröstselens spänne. Sätt sedan tillbaka stoppningen.

c) WARNING: Fäst endast vid avsedd befästningspunkt.

3. SÄTTA PÅ SELEN

a) X-bröstsele. Trä i bröstselens karbinhake i det främre befästningselementets textilslinga och sätt på selen nerifrån. b) Y-bröstsele. Sätt på selen nerifrån och trä i bröstselens karbinhake i det främre befästningselementets textilslinga c) Kombination av TreeRex sittsele och X-bröstsele motsvarande EN 361. Förbind X-bröstselen med hjälp av karbinhaken med det för en EN 813 konfigurerad avsedda främre befästningselementet uteslutande SRT-bryggan. Vi rekommenderar att det bifogade locket monteras på SRT-bryggan (på bägge sidor om säkringslingan).

Selen måste sitta fast men komfortabelt. Se till att resterande band placeras i ordentligt i förvaringsfliken (vik ihop platt).

4. ANVÄNDNING AV SPÄNNENA

a) SlideBlock-spänne. b) DoubleLock-spänne. c) SlideBlock-spänne. d) TripleLock-spänne. Stäng alla och kontrollera justeringsselementen regelbundet.

5. INSTÄLLNING AV BRÖSTSELEN

a) X-bröstsele. b) Y-bröstsele.

Den bakre vadderingen bör ligga på skulderhöjd.

6. TEST EFTER INSTÄLLNING AV STORLEKEN

Efter justering och innan du använder selen bör du testa hänga det på en säker plats i minst 5 minuter i avsett användningsläge. Selen måste sitta bekvämt under användningen. Vid korrekt storlek och inställning av selen får testet ej orsaka andningsbesvär och/eller smärtor. Anslutningskomponenter bör ej befinna sig i genitalområdet eller under axlarna när selen används. Fri hängning i selen får ej leda till övermåttlig böjning av ryggen bakåt, översträckning eller tryck på genitalierna, ländryggen eller axlarna. Hos kvinnor måste bröstens lymfkärl avlastas så mycket som möjligt.

7. TECKEN PÅ KASSERING

SLITAGE-INDIKATOR. Om röda fibrer blir synliga i bärande band så måste selen kasseras.

8. MONTERING AV REPKLÄMMA

Selen kan försees med en replklämma enligt EN 12841-B till klättring i ett rep. Skruva av karbinhakens vridsäkring och avlägsna karbinhaken. Trä på replklämma fullständigt. Häng i karbinhaken i bandryggen och montera vridsäkringen igen. Beakta kraven angivna på produkten och replklämmans bruksanvisning; samt använd replklämma aldrig utan uppfångningsanordning. Kompatibilitet och funktion måste kontrolleras på en säker ort innan verklig användning. OBS! Metallkomponenter kan skada bandet; kontrollera bandet regelbundet på skador, kontrollera metallkomponenter på skarpa kanter. Använd ej utan Antitwist.

9. MONTERING AV TILLBEHÖR

a) Sits: Slingorna för en sits (F) är enbart avsedda att användas till en sits. Användaren ansvarar själv för val av lämpliga förbindelseelement.
b) Hållare för verktygsclip: Max. 25 kg.
c) Befästningspunkt för verktygsväska.

10. PARKERINGSPOSITION FÖR FÖRBINDELSEMEDEL

Om ett Y-format förbindelsemedel används tillsammans med en falldämpare så fungerar falldämparen ej om en arm av förbindelsemedlet ansluts till befästningspunkten och den andra armen ansluts till en lastbärande del av selen. Därför rekommenderar vi att den andra armen fästs vid klättringsselen med rivslingor (L).

11. STORLEKSTABELL

12. KLIMATVILLKOR

LIVSLÄNGD OCH BYTE

Produktens livslängd beror i huvudsak på användningsområde, användningsfrekvens och yttre påverkan. Efter användningstiden resp. senast efter den maximala livslängden måste produkten kasseras. Produkter av kemiska fibrer (polyamid, polyester, Dyneema®, Aramid, Vectran®) åldras även utan användning; livslängden är beroende av den ultraviolette strålningens intensitet och andra klimatvillkor som produkten utsätts för. Efter användningstiden resp. senast efter den maximala livslängden måste produkten kasseras.

Material: PA, PES, aluminium, stål

Maximal livslängd

Textila komponenter: Vid optimala lagringsvillkor och utan användning: 14 år.

Metallkomponenter: obegränsad.

Maximal användningstid

Textila komponenter: Vid ändamålsenlig användning utan synligt slitage och optimala lagringsvillkor: 10 år.

Metallkomponenter: obegränsad.

Vid frekvent användning och mycket hög arbetsbelastning kan livslängden reduceras avsevärt. Kontrollera därför produkten för eventuella skador och korrekt funktion före användning. Om en av följande punkter gäller måste produkten omedelbart tas ur bruk och överlämnas till en kvalificerad person eller tillverkaren för inspektion och/eller reparation, skriftlig bekräftelse på användbarheten måste finnas tillgänglig innan produkten kan användas igen (listan gör inte anspråk på att vara fullständig):

- om tveivel rörande säker användning består;
- om skarpa kanter kan skada repet eller användaren;
- om yttre skador är synliga (t.ex. sprickor, plastisk deformation);
- om materialet är korroderat;
- om produkten har utsatts för extrema temperaturer;
- om materialet har kommit i kontakt med kemikalier;
- om de lastbärande flikarna har kommit i kontakt med skarpa kanter;
- om produkten har utsatts för en hård fallbelastning eller stötar/slag eller om ett pendelfall har inträffat;
- om karbinhakens lås ej stängs fullständigt och/eller automatiskt.

Kontroll och dokumentation

Vid professionel användning måste produkten kontrolleras regelbundet av tillverkaren, en fackkunnig person eller godkänt kontrollorgan; vid behov måste produkten sedan underhållas eller kasseras. Även produktmarkeringens läsbarhet måste kontrolleras. Kontrollerna och underhållsarbena måste dokumenteras separat för varje produkt. Följande information måste registreras: Produktidentifiering och -namn, tillverkarens namn och kontaktuppgifter, unik identifiering, tillverkningsdatum, inköpsdatum, datum för första användning, datum för nästa planerade inspektion, resultat av inspektionen och underskrift av den ansvariga, behöriga personen. En lämplig mall finns under www.edelrid.com.

Vid kommersiellt bruk måste informationen i denna bruksanvisning göras tillgänglig för alla användare före användning.

LAGRING, UNDERHÅLL OCH TRANSPORT

Lagring

Svalt, torrt och skyddat mot dagsljus, utanför transportbehållare. Ingen kontakt med kemikalier.

Underhåll (13.)

Rengör försmutsade produkter med handvarmt vatten och spola av dem noggrant. Torkas vid rumstemperatur, aldrig i torktumlare eller i närheten av värmeelement! Vanliga, icke halogenhaltiga desinfektionsmedel kan användas vid behov. Metalldelarnas leder ska efter rengöring regelbundet smörjas in med syrafri olja resp ett medel med teflon eller silikonbas.

Transport

Skydda produkten mot kemikalier, smuts och mekaniska skador. För detta ändamål bör man använda en skyddspåse eller speciella lagrings- och transportbehållare.

MARKERINGAR PÅ PRODUKTEN (SE 1., M)

Produktidentifiering

Tillverkare: EDELRID

Modell: Vector Hip, Vector X, Vector Y, Chest X, Chest Y
Bilder:

- Öppna och stänga spännena
- Använd aldrig bröstsele utan sittsele!

Produktbeteckning: Uppfångningssele enligt EN 361:2002, Sele till arbetsplatspositionering enligt EN 358:2018, Sittsele enligt EN 813:2008 och Bröstsele enligt EN 12277:2015+A1:2018 Typ D (endast Chest X)

EN 813:2008: Max. användarvikt inklusive utrustning i kg
Lottnummer

ÅÅÅÅ MM: Tillverkningsår och månad

CE 0123: Identifiering av auktoriserat organ för övervakning av PSU-produktion (TÜV SÜD Product Service GmbH, Ridlerstrasse 65, 80339 München, Tyskland)

 varningstexterna och bruksanvisningarna måste läsas och beaktas!

Höftselens storleksområde

Storlek: 1, 2

Materialslingor: 25 kg max. last; Slingor till sits: vardera 75 kg max. last

Element till parkering av förbindelsemedlet (se fig. 10.)

A: Befästningselement enligt EN 361 (se fig. 1. A)

FÖRSÄKRAN OM ÖVERENSSTÄMMELSE

Härmed förklarar EDELRID GmbH & Co. KG att denna produkt överensstämmer med de principiella kraven och relevanta föreskrifterna i EU förordning 2016/425. Original-försäkran om överensstämmelse kan laddas ner under följande länk: [http://www.edelrid.com/...](http://www.edelrid.com/)

Våra produkter tillverkas med största noggrannhet. Om det ändå finns skäl för motiverade klagomål ber vi dig att ange lottnummer.

Tekniska förändringar förbehålls.

VECTOR PODLE EN 361, EN 813, EN 358

VŠEOBECNÉ POKYNY K POUŽITÍ

Tento výrobek je součástí osobního vybavení k ochraně proti pádům z výšky a měl by být přidělen jedné osobě. Tento návod k použití obsahuje důležité pokyny. Před použitím tohoto výrobku je nezbytné tyto pokyny obsahově pochopit. Tyto podklady musí prodávající poskytnout uživateli v jazyce země určení a musí se po celou dobu používání uchovávat u vybavení. Následující informace jsou důležité pro odborné a příměřené použití v praxi. Nemohou však nikdy nahradit zkušenosti, vlastní odpovědnost a znalosti nebezpečí hrozících při horolezectví, lezení a práci ve výškách a hloubkách a vlastní riziko nese uživatel. Použití je povoleno pouze trénovaným a zkušeným osobám nebo s odpovídajícím vedením a dozorem. Každému uživateli musí být jasné, že špatný fyzický nebo psychický zdravotní stav představuje za normálních okolností a v případě nouze bezpečnostní riziko. **Pozor:** Při nedodržení tohoto návodu k použití hrozí smrtelné nebezpečí!

VŠEOBECNÉ BEZPEČNOSTNÍ POKYNY

Horolezectví, lezení a práce ve výškách a hloubkách často skrývají rizika a nebezpečí způsobená vnějšími vlivy. Chyby a nedbalost mohou mít za následek těžké úrazy nebo dokonce smrt. Při kombinaci tohoto výrobku s jinými součástmi hrozí nebezpečí vzájemného negativního ovlivnění bezpečnosti při používání. Použijte tento produkt pouze se součástmi osobních ochranných prostředků (OOP) k ochraně před pády z výšky označenými značkou CE. Když se originální součásti výrobku změní nebo odstraní, může dojít k negativnímu ovlivnění jeho bezpečnostních vlastností. Vybavení by se nemělo žádným způsobem, který výrobce písemně nedoporučí, upravovat nebo přizpůsobovat pro montáž přídatných dílů. Před použitím a po něm zkontrolujte, zda výrobek a zámký úvazku nejsou poškozené. Zajistěte provozuschopný stav a správnou funkci vybavení. Výrobek okamžitě vyřaďte, pokud máte i ty sebemenší pochybnosti o jeho bezpečnosti. V případě zneužití a/nebo nesprávného použití se výrobce zřídka veškeré odpovědnosti. Odpovědnost a riziko nesou ve všech případech uživatelé nebo

zodpovědné osoby. Pro používání výrobku doporučujeme navíc dodržovat odpovídající národní pravidla. Výrobky OOP se smí používat výhradně k zajištění osob.

INFORMACE SPECIFICKÉ PRO VÝROBEK, VYSVĚTLENÍ OBRÁZKŮ

Před použitím vybavení musí uživatel definovat koncept záchranu, který zajistí, že osoba, která spadne do OOP, může být okamžitě, bezpečně a efektivně vyproštěna. Nehybný vis v úvazku může způsobit těžká zranění až smrt (trauma z visu na laně). Všechny konce pásků by se měly zastrčit pod pryžové pásky a takto zajistit. Přesahující délky pásků je možné poskládat dovnitř.

VÁZACÍ BODY

Pro bezpečnost je rozhodující určit polohu vázacího prostředku nebo vázacího bodu a druh prováděné práce tak, aby se minimalizovalo nebezpečí volného pádu a možná výška pádu.

Abyste nedocházelo k vysokému zatížení a kyvadlovým pádům, musí být z bezpečnostních důvodů vázací body vždy co nejvíce svlehe nad jistěnou osobou. Spojovací prostředek/pomocník vázací prostředek od vázacího bodu k jistěné osobě musí být vždy co nejvíce napnutý. Vyvarujte se provedení lan! Vázací bod se musí navrhnut a zvolit tak, aby spojení s OOP nezpůsobovalo snížení pevnosti nebo poškození OOP během používání. Ostré hrany, otřepy a uskřipnutí mohou nebezpečně snížit pevnost. Hrany a otřepy se musí tam, kde je to potřeba, zakrýt vhodnými pomůckami. Vázací bod a vázací prostředek musí být schopné odolávat zatížením očekávaným v nejnepříznivějším případě. I když se použije pásový tlumič pádu (podle EN 355), musí být vázací body navrženy tak, aby dokázaly absorbovat pádové zatížení nejméně 12 kN, viz také EN 795.

Při používání spojovacího prostředku (záchytný systém) dbejte na to, že maximální celková délka spojovacího prostředku včetně tlumiče pádu a spojovacích prvků nesmí překročit 2,0 m.

POUŽITÍ

EN 361: Úvazek je v oblasti hrudníku nebo zad propojen u jisticího oka se záchytným systémem (A). K tomu pou-

žité spojovací prvky (karabiny) musí splňovat normu EN 362. V záchytném systému se smí používat pouze jeden zachycovací stroj podle EN 361! Každý záchytný systém musí zahrnovat buď tlumič pádu podle EN 355, ochranný prostředek proti pádům z výšky podle EN 360, nebo pohyblivý zachycovač pádu podle EN 353-2. (Když se úvazek používá pro zatížení vyšší než 100 kg, musí být záchytný systém vhodný pro specifické zatížení.) Před použitím záchytného systému se musí zajistit, aby byl pod pracovním jistištěm osoby k dispozici požadovaný prostor (aby bylo možné vyloučit náraz na zem nebo koli z překážkou). Pozor: Nikdy nepoužívejte prsní úvazek bez sedacího stroje.

EN 813: Spojovací prvky se pro práci připevňují k přednímu upevňovacímu bodu sedacího stroje (C). Maximální užitečné zatížení (včetně vybavení) činí 150 kg. Tabulku velikostí najdete na obr. 11. Pozor: Tento upevňovací bod není určen pro všechny situace zachycení pádu.

EN 358: Kyčle: Boční upevňovací body (B1) slouží k pracovnímu polohování. Zadní upevňovací bod ve výšce pasu (B2) plní pouze zádržnou funkci. Boční upevňovací body se musí používat v páru. Tyto upevňovací body by se neměly používat, když hrozí riziko, že by za ně uživatel mohl zůstat viset nebo by byl vystaven nepředvídaným záchytným silám. Při použití systému k pracovnímu polohování by se mělo zvážit dodatečné použití záchytného systému. Spojovací prvek pro úvazek k pracovnímu polohování musí být udržován napnutý; vázací bod musí být vždy nad uživatelem nebo ve výšce kyčlí. Maximální užitečné zatížení (včetně nářadí a vybavení) činí 150 kg. Tabulku velikostí najdete na obr. 11.

EN 12277-D: Sportovní úvazky jsou zamýšleny pro horolezectví. Prsní úvazek (typ D) nikdy nepoužívejte bez sedacího stroje (typ C). Použití prsního úvazku bez sedacího stroje může způsobit těžká zranění nebo i smrt. Ke spojení s předním upevňovacím bodem sedacího stroje se musí používat výlučně k tomu určená karabina Foras, s pojistkou proti otočení Antitwist. K přímému uvázání k navazovacímu oku prsního úvazku se doporučuje osmičkový uzel. Námrza může snížit pevnost.

Následující body se vztahují na obrázky:

1. OZNAČENÍ DÍLŮ

A) Upevňovací bod pro záchytný systém podle EN 361 (Vector X: také EN 1 2277-D). B1) Boční upevňovací body podle EN 358. B2) Zadní upevňovací bod ve výšce pasu podle EN 358. C) Přední upevňovací prvek podle EN 813. D) Nosná poutka pro předměty do 25 kg. E) Nosná poutka pro tašky na nářadí do 50 kg. F) Poutko pro upevnění sedačky. G) Čip RFID. H) Uložení zachycovačů pádu. I) Odstranitelná lanová svěra. L) Parkovací poloha spojovacího prostředku. M) Označení.

2. PŘÍPRAVA PRSNIHO ÚVAZKU

a) Upevnění vpředu. Spojte karabinu prsního úvazku s textilním poutkem předního upevňovacího prvku (C). Pozor: Používejte výlučně karabinu Foras s pojistkou proti otočení a karabinu pravidelně kontrolujte.
b) Zadní upevňovací bod (jen u prsního úvazku Y). Provlékněte popruh přezkou na zadní straně sedacího stroje a pak přezkou prsního úvazku. Poté se musí znovu nasadit polstrování.
c) VÝSTRAHA: Upevňujte pouze v k tomu určeném upevňovacím bodu.

3. NASAZENÍ ÚVAZKU

a) Prsní úvazek X. Zavěste karabinu prsního úvazku do textilního poutka u předního upevňovacího prvku a zespodu si úvazek nasadte. b) Prsní úvazek Y. Nasadte si úvazek zespodu a zavěste karabinu prsního úvazku do textilního poutka u předního upevňovacího prvku c) Kombinace sedacího stroje TreeRex a prsního úvazku X podle EN 361. Spojte prsní úvazek X pomocí karabiny s předním upevňovacím prvkem určeným pro konfiguraci EN 813 kromě můstku SRT. Doporučujeme připevnit přiložený kryt k můstku SRT (na obou stranách bezpečnostní smyčky). Úvazek by měl sedět pevně, ale komfortně. Zajistěte, aby byly přesahující popruhy zastrženy do úložného poutka (složeny naplocho).

4. POUŽÍVÁNÍ PŘEZEK

a) Přezka SlideBlock. b) Přezka DoubleLock. c) Přezka SlideBlock. d) Přezka TripleLock. Pravidelně kontrolujte všechny zajišťovací a nastavovací prvky.

5. NASTAVENÍ PRSNIHO ÚVAZKU

a) Prsní úvazek X. b) Prsní úvazek Y.

Zadní polstrování by mělo přiléhat ve výšce ramen.

6. TEST PO NASTAVENÍ VELIKOSTI

Po nastavení a před použitím úvazku byste měli na bezpečném místě provést zkoušku ve visu v plánované poloze používání trvajcí nejméně 5 minut. Nasazený úvazek musí pohodlně sedět. Při správné velikosti a nastavení úvazku nesmí zkouška ve visu bránit dýchání a/nebo způsobovat bolest. U nasazeného úvazku se vyvarujte umístění přezek v oblasti genitálií a v podpaží. Volný vis v úvazku nesmí způsobovat nadměrné prohnutí bederní páteře, hyperextenzi nebo tlak na genitálie, bedra a paže. U žen nesmí docházet k zatížení lymfatických cév v oblasti prsou.

7. PŘÍZNAKY, ŽE JE PRODUKT POTŘEBA VYŘADIT

INDIKÁTOR OPOTŘEBENÍ. Když jsou na nosných popruzích viditelná červená vlákna, musí se úvazek zlikvidovat.

8. NAsAZENÍ LANOVÉ SVĚRY

Úvazek je možné vybavit k výstupu po laně lanovou svěrou podle EN 12841-B. Odšroubujte pojistku proti otočení karabiny a karabinu odstraňte. Kompletně navlékněte lanovou svěru. Zavěste karabinu opět do můstku tvořeného páskou a opět zašroubujte pojistku proti otočení. Respektujte požadavky uvedené na produktu a v návodu k použití lanové svěry; nikdy nepoužívejte lanovou svěru bez zachycovače pádu. Kompatibilita a funkce se musí před skutečným použitím zkontrolovat na bezpečném místě. Pozor: Kovové díly mohou poškodit popruh; pravidelně kontrolujte nepoškozenost popruhu; zkontrolujte, zda kovové díly nemají ostré hrany a otřepy. Nepoužívejte bez pojistky Antitwist.

9. PŘÍPEVNĚNÍ PŘÍSLUŠENSTVÍ

a) Sedátko: Poutka pro sedátko (F) jsou určena výhradně pro použití ve spojení se sedátkem. Za výběr vhodných spojovacích prvků odpovídá uživatel.

b) Úchyt klipu na nářadí: max. 25 kg. c) Upevňovací bod pro tašku na nářadí.

10. PARKOVACÍ POLOHA SPOJOVACÍHO PROSTŘEDKU

Když se používá spojovací prostředek ve tvaru Y ve spojení s tlumičem pádu, tlumič pádu nefunguje, když je

jedna odbočka spojovacího prostředku spojena s upevňovacím bodem a druhá odbočka s částí úvazku nesoucí zatížení. Proto doporučujeme připevnit druhou odbočku pomocí odtrhovacích poutek k lezeckému úvazku (L).

11. TABULKA VELIKOSTÍ

12. KLIMATICKÉ PODMÍNKY

ŽIVOTNOST A VÝMĚNA

Životnost výrobku je ve značné míře ovlivněna druhem a četností použití a vnějšími vlivy. Po uplynutí doby upotřebitelnosti nebo nejpозději po dosažení maximální životnosti se výrobek nesmí používat. Produkty z chemických vláken (polyamid, polyester, Dyneema®, Aramid, Vectran®) podléhají i bez používání určitému stárnutí; jejich životnost závisí především na intenzitě ultrafialového záření a dalších klimatických podmínkách, kterým jsou vystaveny. Po uplynutí doby upotřebitelnosti nebo nejpозději po dosažení maximální životnosti se výrobek nesmí používat.

Materiály: PA, PES, hliník, ocel

Maximální životnost

Textilní součásti: Při optimálních skladovacích podmínkách a bez používání: 14 let.

Kovové díly: neomezeně.

Maximální doba upotřebitelnosti

Textilní součásti: V případě správného používání bez viditelného opotřebení a při optimálních podmínkách skladování: 10 let.

Kovové díly: neomezeně.

Při častějším používání a velmi vysokém pracovním zatížení se může životnost výrazně snížit. Proto před použitím zkontrolujte produkt z hlediska možného poškození a správné funkce. Pokud platí jeden z uvedených bodů, musí se produkt okamžitě přestat používat a předat odborníkovi nebo výrobci k provedení kontroly a/nebo opravy. Než se smí produkt znovu používat, musí být k dispozici písemné potvrzení o způsobilosti k použití (seznam nemusí být úplný):

- když existují pochybnosti ohledně jeho bezpečné použitelnosti;

- když ostré hrany poškozují lano nebo by mohly zranit uživatele;
- když jsou viditelné vnější projevy poškození (např. trhliny, plastická deformace);
- když je materiál značně zkordovaným;
- když byl produkt vystaven extrémním teplotám;
- když se materiál dostal do kontaktu s chemikáliemi;
- když se popruhy nesoucí zatížení dostaly do kontaktu s ostrými hranami;
- když byl produkt vystaven zatížení tvrdým pádem nebo působení nárazů/úderů nebo když došlo ke kyvadlovému pádu;
- když se zámek karabiny nezavírá úplně nebo se nezavírá automaticky.

Překoušení a dokumentace

Při profesionálním používání musí být výrobek pravidelně kontrolován výrobcem, odborníkem nebo licencovanou zkušebnou; a v případě potřeby se musí provést jeho údržba nebo vyřazení. Přitom se musí zkontrolovat také čitelnost označení výrobku. Kontroly a údržbové práce se musí zvlášť dokumentovat pro každý produkt. Musí být zaznamenány následující informace: označení a název produktu, název výrobce a kontaktní údaje, jednoznačná identifikace, datum výroby, datum zakoupení, datum prvního použití, datum příští plánované kontroly, výsledek kontroly a podpis odpovědného odborníka. Vhodný vzor najdete na adrese www.edelrid.com.

Při profesionálním používání je nutné poskytnout každému uživateli informace obsažené v tomto návodu k použití.

SKLADOVÁNÍ, ÚDRŽBA A PŘEPRAVA

Skladování

Skladujte v chladu a suchu mimo přepravní obaly, chráňte před denním světlem. Žádný kontakt s chemikáliemi.

Údržba (13.)

Znečištěné produkty očistěte ve vlažné vodě a dobře opláchněte. Sušte při pokojové teplotě, nikdy ne v sušičkách na prádlo nebo v blízkosti otopných těles! V případě potřeby lze použít běžné dezinfekční prostředky neobsahující halogeny. Klouby kovových dílů se musí pravidelně po očištění promazat olejem bez obsahu kyselin nebo prostředkem na teflonové nebo silikonové bázi.

Přeprava

Chraňte produkt před chemikáliemi, nečistotou a mechanickým poškozením. K přepravě by se měl používat ochranný sáček nebo speciální skladovací a přepravní obaly.

ZNAČENÍ NA PRODUKTU(VIZ 1., M)

Označení produktu

Výrobce: EDELRID

Model: Vector Hip, Vector X, Vector Y, Chest X, Chest Y

Obrázky:

- Rozepnutí a zapnutí přezek
 - Nepoužívejte prsní úvazek bez sedacího postroje!
- Označení výrobku: Zachycovací postroj podle EN 361:2002, úvazek k pracovnímu polohování podle EN 358:2018, sedací postroj podle EN 813:2008 a prsní úvazek podle EN 12277:2015+A1:2018 typ D (pouze Chest X)
EN 813:2008: Max. hmotnost uživatele včetně vybavení v kg
Číslo šarže

 RRRR MM: rok výroby a měsíc

 0123: Identifikace notifikované instituce zajišťující kontrolu výroby osobního ochranného prostředku (TUV SÜD Product Service GmbH, Ridlerstrasse 65, 80339 München, Německo)

 čtěte a dodržujte varování a návody

Rozsah velikosti bederního pásu

Velikost: 1, 2

Poutka na materiál: 25 kg max. zatížení; Poutka pro sedátko: 75 kg max. zatížení jednoho poutka

Prvek k zaparkování spojovacího prostředku (viz obr. 10.)

A: Upevňovací prvek podle EN 361 (viz obr. 1. A)

PROHLÁŠENÍ O SHODĚ

Tímto společností EDELRID GmbH & Co. KG prohlašuje, že tento výrobek je v souladu se základními požadavky a příslušnými předpisy nařízení EU 2016/425. Originální prohlášení o shodě naleznete na následujícím internetovém odkazu: <http://www.edelrid.com/...>

Naše výrobky vyrábíme s maximální pečlivostí. Pokud se přesto najde důvod k oprávněné reklamaci, prosíme o uvedení čísla šarže.

Technické změny vyhrazeny.

VECTOR CONFORM EN 361, EN 813, EN 358

INDICAȚII GENERALE DE UTILIZARE

Acest produs este parte componentă a unui echipament individual de protecție, pentru protecția împotriva căderilor de la înălțime și trebuie atribuit unei persoane. Aceste instrucțiuni de utilizare conțin indicații importante. Înainte de utilizarea acestui produs, conținutul acestora trebuie să fi fost înțeles. Persoana juridică care revinde produsul trebuie să pună aceste documente la dispoziția utilizatorului în limba țării de destinație, iar acestea trebuie păstrate pe toată durata de utilizare lângă echipament. Următoarele informații privind utilizarea sunt importante pentru o utilizare corectă și practică. Totuși, acestea nu pot înlocui niciodată experiența, responsabilitatea proprie și cunoștințele privind pericolele care apar în timpul alpinismului, escaladei și lucrului la înălțime și adâncime, și nu vă degrează de riscul individual asumat. Utilizarea echipamentului este permisă numai persoanelor antrenate și cu experiență sau sub o îndrumare și supraveghere corespunzătoare. Trebuie să fie clar pentru fiecare utilizator că o sănătate fizică sau mentală slabă reprezintă un risc de siguranță, atât în circumstanțe normale cât și în caz de urgență. **Atenție:** La nerespectarea acestor instrucțiuni de utilizare, există pericol de moarte!

INSTRUCIUNI GENERALE DE SIGURANȚĂ

Datorită influențelor exterioare, alpinismul, escalada și lucrul la înălțime și adâncime, prezintă adesea riscuri și pericole care nu pot fi identificate. Greșelile și neatențiile pot avea drept consecință accidente și vătămări corporale grave sau chiar și decesul. La combinarea acestui produs cu alte componente, există pericolul de prejudiciere reciprocă, în ceea ce privește siguranța de utilizare. Utilizați produsul numai împreună cu componentele echipamentului individual de protecție (EIP) cu marcaje CE, pentru a vă proteja împotriva căderilor de la înălțime. Dacă componentele originale ale produsului sunt modificate sau îndepărtate, caracteristicile de siguranță ale produsului pot fi afectate prin aceste. Dacă producătorul recomandă în scris, echipamentul nu trebuie sub

nicio formă modificat sau adaptat pentru aplicarea componentelor suplimentare. Înainte și după utilizare, produsul și închizătorii hamului trebuie verificate cu privire la eventuale deteriorări. Asigurați starea utilizabilă și funcționarea corectă a echipamentului. Produsul trebuie imediat scos din uz, dacă există chiar și cel mai mic dubiu cu privire la siguranța în utilizare a acestuia. În caz de abuz și / sau utilizare greșită, producătorul își declină toată responsabilitatea. Responsabilitatea și riscul, revin în toate cazurile utilizatorilor, respectiv persoanelor care poartă responsabilitatea. Recomandăm ca pentru utilizarea acestui produs, să se respecte în mod suplimentar reglementările naționale corespunzătoare. Produsele EIP sunt admise în exclusivitate pentru asigurarea de persoane.

INFORMAȚII SPECIFICE PRODUSULUI, EXPLICAREA FIGURILOR

Înainte de utilizarea echipamentului, utilizatorul trebuie să stabilească un concept de salvare, care asigură, ca o persoană, care cade în EIP, să poată fi protejată imediat, sigur și efectiv. Atârănarea în stare nemișcată în ham, poate conduce la grave vătămări, până la deces (traumatism prin atârănare). Toate capetele de chingă trebuie ascurse sub benzile de cauciu pentru a le asigura. Lungimi excesive ale chingii pot fi împăturite înspre interior.

PUNCTE DE FIXARE

Pentru siguranță, este decisiv să se stabilească poziția pentru mijloacele de fixare sau pentru punctul de fixare, precum și tipul lucrării care urmează a fi executată, de așa manieră, încât pericolul unei căderi libere și înălțime de cădere posibilă să poată fi pe cât posibil minimizezate.

Pentru a evita încărcările mari și căderile cu pendulare, punctele de fixare pentru scopurile de asigurare trebuie să fie întotdeauna cât mai verticale posibil, deasupra persoanei care este asigurată. Mijlocul de legătură / elementul auxiliar de fixare trebuie menținut pe cât posibil mereu întins, de la punctul de fixare, până la persoana asigurată. Evitați formarea săgeților la corzi! Punctul de fixare trebuie astfel pozat și selectat, încât prin legarea cu EIP, să nu se producă efecte care ar reduce rezistența

sau ar deteriora EIP în timpul utilizării. Muchiile ascuțite, bavurile și locurile strivite, pot prejudicia în mod periculos rezistența. Acolo unde este necesar, muchiile și bavurile trebuie acoperite cu mijloace ajutătoare adecvate. Punctul de fixare și mijlocul de fixare trebuie să fie adecvate, pentru a rezista solicitărilor estimate în cazul cel mai defavorabil. Chiar dacă se utilizează un absorbant de șoc (conform EN 355), punctele de fixare trebuie astfel pozate, încât să poată prelua o sarcină de cădere de cel puțin 12 kN, a se vedea și EN 795. La utilizarea unui mijloc de legătură (sistem anticădere), vă rugăm să luați în calcul ca lungimea totală maximă a mijlocului de legătură, inclusiv a amortizorului de cădere (absorbant de șoc) și a elementelor de legătură, nu au voie să depășească 2,0 m.

UTILIZĂRI

EN 361: Hamul va fi legat la partea de piept sau la partea din spate, de la urechea de prindere, cu sistemul anticădere (A). Elementele utilizate pentru aceasta (carabinere) trebuie să corespundă cu EN 362. Într-un sistem anticădere, este permisă utilizarea numai a unui ham complex în conformitate cu EN 361! Fiecare sistem anticădere trebuie să dispună, fie de un amortizor anticădere (absorbant de șoc) conform EN 355, un dispozitiv de asigurare la înălțime conform EN 360, sau de un dispozitiv anticădere cu funcționare sincronă conform EN 353-2. (Atunci când hamul este utilizat pentru o sarcină mai mare de 100 kg, sistemul anticădere trebuie să fie adecvat pentru sarcina specifică). Înainte de utilizarea unui sistem anticădere, trebuie să vă asigurați că sub locul de muncă al persoanei asigurate spațiul necesar este disponibil (astfel încât impactul cu solul sau coliziunea cu un obstacol să poată fi excluse). Atenție: Centura de piept nu se utilizează niciodată fără ham.

EN 813: Elementele de legătură pentru lucru sunt fixate de punctul de prindere din față al hamului (C). Sarcina utilă maximă (inclusiv echipamentul) este de 150 kg. Un tabel cu măsurim găsiți în Fig. 11. Atenție: Acest punct de prindere nu este prevăzut pentru toate situațiile de amortizare la cădere.

EN 358: Șold: Punctele de prindere laterale (B1) servesc pentru poziționarea la locul de muncă. Punctul de prin-

dere din spate, de la înălțimea taliei (B2), servește exclusiv pentru susținere. Punctele de prindere laterale trebuie utilizate în pereche. Aceste puncte de prindere nu trebuie utilizate atunci când există riscul ca utilizatorul să poată atârna în acestea sau că ar putea fi expus unor forțe de amortizare neprevăzute. La utilizarea unui sistem pentru poziționarea la locul de muncă, ar trebui luată în considerare utilizarea suplimentară a unui sistem anticădere. Elementul de legătură pentru un ham, pentru poziționarea la locul de muncă, trebuie să fie ținut întins; punctul de fixare trebuie să se găsească întotdeauna deasupra utilizatorului sau la înălțimea șoldului. Sarcina utilă maximă (inclusiv scule și echipamentul) este de 150 kg. Un tabel cu măsurim găsiți în Fig. 11.

EN 12277-D: Hamurile sportive sunt gândite pentru alpinism. Centura de piept (tip D) nu se utilizează niciodată fără hamul (tip C). Utilizarea unei centuri de piept fără ham poate conduce la vătămări grave sau chiar și la deces. Carabiniera Foras care este prevăzută special pentru aceasta, cu Antitwist, trebuie utilizată exclusiv pentru legarea la punctul de prindere din față al hamului. Pentru legarea directă în bucla de legătură a centurii de piept, se recomandă un nod în formă de opt. Înghetarea pot reduce rezistența.

Următoarele puncte se referă la figuri:

1. DENUMIREA COMPONENTELOR

A) Punct de prindere pentru sistemul anticădere conform EN 361 (vector X; și EN 12277-D). B1) Puncte de prindere laterale conform EN 358. B2) Punct de prindere din spate, la înălțimea taliei, conform EN 358. C) Element de prindere din față conform EN 813. D) Bucălă portantă material, pentru obiecte de până la 25 kg. E) Bucălă portantă material, pentru truse de scule de până la 50 kg. F) Bucălă pentru fixarea scaunului pentru alpinism utilă. G) Cip RFID. H) Depozitare pentru dispozitive anticădere. I) Blocator de coardă ce se poate îndepărta. L) Poziție de parcare pentru mijloace de legătură. M) Marcaj.

2. PREGĂTIREA CENTURII DE PIEPT

a) Prindere în față. Conectați carabiniera centurii de piept cu bucla din material textil a elementului de prindere din față (C).

Atenție: Utilizați exclusiv carabiniera Foras cu dispozitivul antirăsucire și verificați-l cu regularitate.

b) Punct de prindere din spate (numai la centura de piept în Y). Introduceți chinga prin catarama de pe partea din spate a hamului, iar apoi prin catarama centurii de piept. Capitonajul trebuie apoi din nou aplicat.

c) AVERTIZARE: A se fixa numai de un punct de prindere prevăzut pentru aceasta.

3. ÎMBRĂCAREA HAMULUI

a) Centura de piept în X. Agățați carabiniera centurii de piept în bucla din material textil de pe elementul de prindere din față și îmbrăcați centura dinspre partea de jos.

b) Centura de piept în Y. Îmbrăcați hamul dinspre partea de jos și agățați carabiniera centurii de piept în bucla din material textil de pe elementul de prindere din față.

c) Combinarea hamului TreeRex și a centurii de piept în X în conformitate cu EN 361. Conectați centura de piept în X, cu ajutorul carabinierii, de elementul de prindere din față, prevăzut cu o configurație conform EN 813, exclusiv al punții SRT. Vă recomandăm, să aplicați elementul de acoperire atașat la puntea SRT (de ambele părți ale buclei de asigurare).

Hamul trebuie să stea fix, dar totuși confortabil. Așigurați-vă, că chinga excesivă este corect introdusă în brida de depozitare (împăturită plat).

4. UTILIZAREA CATARAMELOR

a) Cataramă SlideBlock. b) Cataramă DoubleLock. c) Cataramă SlideBlock. d) Cataramă TripleLock. Verificați cu regularitate toate elementele de închidere și de reglare.

5. REGLAREA CENTURII DE PIEPT

a) Centura de piept în X. b) Centura de piept în Y. Capitonajul din spate trebuie să fie la înălțimea umerilor.

6. TEST DUPĂ REGLAREA MĂRIMII

După reglarea și înainte de utilizarea hamului, trebuie să efectuați o încercare de atârănare, într-un loc sigur, de cel puțin 5 minute, în poziția de utilizare prevăzută. Hamul odată îmbrăcat trebuie să fie confortabil. Dacă mărimea și reglarea hamului sunt corecte, atunci încercarea de atârănare nu are voie să împiedice respirația și / sau să cauzeze dureri. Cu hamul îmbrăcat, se vor evita poziționarea componentelor de fixare / ridicare din zona orga-

nelor genitale și din zona axilară. Suspendarea sub greutatea proprie în ham nu are voie să cauzeze o cambrare excesivă, o supraîntindere sau presiune asupra organelor genitale, zonei lombare și axilare. La femei, vasele limfatice ale sânelui trebuie pe cât posibil să fie degrevate de presiune.

7. SEMNE PENTRU RETRAGEREA DIN UZ

INDICATOR DE UZURĂ PRIN FRECARE. Dacă la chingile purtătoare de sarcină devin vizibile fibre roșii, hamul trebuie debarasat.

8. APLICAREA UNUI BLOCATOR DE COARDĂ

Hamul poate fi dotat pentru ascensiune la o coardă, cu un blocator de coardă conform EN 12841-B. Asigurarea antirăsucire a carabinierii se deșurubează, iar carabiniera se îndepărtează. Introduceți complet blocatorul de coardă. Se agățați din nou carabiniera în puntea de chingă și se înșurubează din nou asigurarea antirăsucire. Respectați specificațiile de pe produs și instrucțiunile de utilizare ale blocatorului de coardă; nu utilizați niciodată blocatorul de coardă fără dispozitivul anticădere. Înainte de utilizarea efectivă, compatibilitatea și funcționarea trebuie verificate la un loc sigur. Atenție: Componentele metalice pot deteriora chinga; chinga se verifică cu regularitate, cu privire la deteriorări, iar componentele metalice, cu privire la muchii ascuțite și bavuri. Nu utilizați fără Antitwist.

9. APLICAREA ACCESORIILOR

a) Scaun pentru alpinism utilitar: Buclele pentru un scaun pentru alpinism utilitar (F) sunt prevăzute pentru utilizarea exclusivă împreună cu un scaun pentru alpinism utilitar. Selectarea elementelor de legătură adecvate este responsabilitatea utilizatorului.

b) Suport pentru un clips pentru scule: Max. 25 kg.

c) Punct de prindere pentru trusa de scule.

10. POZIȚIA DE PARCARE PENTRU MIJLOACE DE LEGĂTURĂ

Dacă se va utiliza un mijloc de legătură în Y în legătură cu un amortizor de cădere (absorbant de șoc), amortizorul de cădere nu va funcționa dacă un braț al mijlocului de legătură este legat la un punct de prindere, iar celălalt braț este legat la partea purtătoare de sarcină a hamului.

Din acest motiv, vă recomandăm, să fixați al doilea braț cu bucla de rupere la hamul de alpinism (L).

11. TABEL CU MĂRIMI

12. CONDIȚII CLIMATICE

DURATA DE VIAȚĂ ȘI ÎNLOCUIREA

Durata de viață a produsului depinde efectiv de modul și de frecvența de utilizare, precum și de influențele exterioare. După expirarea duratei de utilizare, respectiv cel mai târziu după expirarea duratei maxime de viață, produsul trebuie scos din uz. Produsele fabricate din fibre chimice (poliamidă, poliester, dyneema®, aramidă, vectran®), sunt supuse chiar și fără utilizare la o anumită îmbătrânire; durata lor de viață depinde în special de intensitatea radiației ultraviolete, precum și de alte influențe climatice la care sunt expuse. După expirarea duratei de utilizare, respectiv cel mai târziu după expirarea duratei maxime de viață, produsul trebuie scos din uz.

Materiale: PA, PES, aluminiu, oțel

Durata maximă de viață

Componente textile: În condiții optime de depozitare și fără utilizare: 14 ani.

Componente metalice: nelimitat.

Durata maximă de utilizare

Componente textile: La o utilizare corectă, fără uzură vizibilă și condiții optime de depozitare: 10 ani.

Componente metalice: nelimitat.

La o utilizare frecventă și la o capacitate de lucru foarte mare, durata de utilizare se poate reduce considerabil. Din acest motiv, înainte de a utiliza, produsul trebuie verificat dacă prezintă deteriorări și dacă funcționează corect. Dacă unul din următoarele puncte este valabil, produsul trebuie imediat scos din uz și trebuie predat unei persoane competente sau producătorului, pentru inspecție și / sau reparație; înainte de a utiliza din nou produsul, trebuie să existe o confirmare scrisă a capacității de utilizare a produsului (lista nu se pretinde a fi completă):

- dacă există dubii cu privire la utilizabilitatea în siguranță;
- dacă muchiile ascuțite pot deteriora coarda sau râni utilizatorul;

- dacă sunt vizibile semne exterioare ale unei deteriorări (de ex. fisuri, deformații plastice);
- dacă materialul este evident corodat;
- dacă produsul a fost expus temperaturilor extreme;
- dacă materialul a venit în contact cu substanțe chimice;
- dacă bridlele purtătoare de sarcini au venit în contact cu muchii ascuțite;
- dacă produsul este expus unei solicitări puternice de cădere sau șocuri/lovituri sau dacă a avut loc o cădere cu pendulare
- dacă încuietorea carabinierii nu închide complet sau nu închide automat.

Verificarea și documentația

În cazul utilizării industriale, produsul trebuie să fie verificat periodic de producător, de o persoană competentă sau de o unitate de verificare autorizată; iar dacă este necesar, să fie întreținut sau scos din uz. La aceasta, se verifică și lizibilitatea marcajul produsului. Verificările și lucrările de întreținere trebuie să fie documentate separat pentru fiecare produs. Trebuie să rețineți următoarele informații: Marcajul și denumirea produsului, numele producătorului și datele de contact, identificarea clară, data fabricației, data cumpărării, data primei utilizări, data următoarei verificări periodice, rezultatul verificării și semnătura persoanei competente și responsabile. Un model adecvat găsiți la www.edelrid.com.

La utilizarea industrială, înainte de a utiliza, fiecărui utilizator trebuie să i se pună la dispoziție informațiile conținute în aceste instrucțiuni de utilizare.

DEPOZITARE, ÎNȚEȚINERE ȘI TRANSPORT

Depozitare

Într-un loc răcoros, uscat și protejat de lumina zilei, în afara recipientelor de transport. Fără contact cu substanțe chimice.

Întreținere (13.)

Produsele murdare se curăță și se clătesc temeinic cu apă caldută. Se usucă la temperatura camerei, niciodată în uscător de rufe sau în apropierea caloriferelor! În caz de necesitate, se pot utiliza agenți de dezinfectare uzuali fără conținut de halogeni. Articulațiile componentelor mecanice se ung după curățare, cu regularitate, cu ulei care nu prezintă urme de acid sau cu o substanță pe bază de teflon sau silicon.

Transport

Produsul se protejează de substanțe chimice, murdărie și deteriorări mecanice. În acest scop, se va utiliza un sac de protecție sau un recipient special pentru depozitare și transport.

MARCAJELE DE PE PRODUS (A SE VEDEA 1., M)

Marcaj produs

Producător: EDELRID

Model: Vector Hip, Vector X, Vector Y, Chest X, Chest Y
Figuri:

- Deschiderea și închiderea cataramelor
- Nu utilizați o centură de piept fără ham!

Denumire produs: Ham complex conform EN 361:2002, ham pentru poziționarea la locul de muncă conform EN 358:2018, ham conform EN 813:2008 și centură de piept conform EN 12277:2015+A1:2018 Tip D (numai Chest X)

EN 813:2008: Greutate max. utilizator, inclusiv echipamentul în kg

Număr lot

 AAAA LL: Anul de fabricație și luna

 0123: Identificarea organismului notificat care monitorizează producția EIP (TÜV SÜD Product Service GmbH, Ridlerstraße 65, 80339 München, Germania)

 avertizările și instrucțiunile trebuie citite și respectate

Domeniu de mărime a hamului

Mărime: 1, 2

Bucle material: 25 kg sarcină max.; Bucle pentru scaun pentru alpinism utilitar: câte 75 kg sarcină max.;

Element pentru parcare mijlocului de legătură (a se vedea Fig. 1.0.)

A: Element de prindere conform EN 361 (a se vedea Fig. 1. A)

DECLARAȚIE DE CONFORMITATE

Prin prezenta, EDELRID GmbH & Co. KG declară, că acest articol este în concordanță cu cerințele de bază și prescripțiile relevante ale Regulamentului UE 201 6/425. Declarația de conformitate originală se poate apela la următorul link de pe Internet: <http://www.edelrid.com/...>

Produsele noastre sunt fabricate cu cea mai mare atenție. În cazul în care, totuși, ar exista motive întemeiate de reclamație, vă rugăm să ne comunicați numărul lotului.

Ne rezervăm dreptul la modificări tehnice.

FI

VECTOR, EN 361, EN 813, EN 358

YLEISET KÄYTTÖÄ KOSKEVAT OHJEET

Tämä tuote kuuluu henkilösuojaimiin, jotka suojaavat korkeilta paikoilta putoamista vastaan, ja se on tarkoitettu yhden henkilön käytettäväksi. Tämä käyttöohje sisältää tärkeitä ohjeita. Ohjeet on luettava ja ymmärrettävä ennen tämän tuotteen käyttöä. Jälleenmyyjän on toimitettava tämä asiakirja käyttäjälle käyttömaan kielisenä, ja sitä on säilytettävä varusteen kanssa koko käyttöajan. Seuraavat käyttöä koskevat ohjeet ovat tärkeitä asianmukaisen ja toimivan käytön kannalta. Ne eivät kuitenkaan koskaan korvaa kokemusta, omavastuuta ja vuoristokiipeilyyn ja korkeilla ja syvillä paikoilla kiipeilyyn ja työskentelyyn liittyvien vaarojen tuntemista eivätkä vapautta käyttäjää henkilökohtaisesta vastuusta. Käyttö on

sallittu vain opastetuille ja kokeneille henkilöille tai vastaavassa ohjauksessa ja valvonnassa. Jokaiselle käyttäjälle on oltava selvää, että huono fyysinen tai psyykinen terveydentila on normaaleissa olosuhteissa ja hätätilanteissa turvallisuusrisksi. **Huomio:** Käyttöohjeen tietojen noudattamatta jättäminen merkitsee hengenvaaraa!

YLEISET TURVALLISUUTTA KOSKEVAT OHJEET

Vuoristokiipeilyyn, kiipeilyyn ja korkealla ja syvänteissä työskentelyyn liittyy usein ulkoisista tekijöistä aiheutuvia havaitsemattomissa olevia riskejä ja vaaroja. Virheet ja huolimattomuus voivat aiheuttaa vakavia onnettomuuksia, vammoja tai jopa kuoleman. Kun tuotteen kanssa käytetään muita osia, käyttöturvallisuus on vaarassa heikentyä. Käytä tuotetta vain yhdessä korkeilta paikoilta putoamista vastaan suojaavien, CE-merkittyjen henkilö-

suojaimien osien kanssa. Tuotteen alkuperäisten osien muuttaminen tai poistaminen voi rajoittaa turvallisuusominaisuuksia. Välineitä ei tulisi muuttaa tai säätää millään tavalla liitososien kiinnittämistä varten, mikäli valmistaja ei suosittele kirjallisesti näin tekemään. Ennen käyttöä ja käytön loppuun on tarkistettava, onko tuotteessa ja valjaiden lukoissa mahdollisesti vaurioita. Varmista tuotteen käyttökelpoinen kunto ja asianmukainen toiminta. Tuote on poistettava käytöstä välittömästi, jos sen käyttöturvallisuudesta on pienintäkään epäilystä. Valmistaja ei vastaa millään tavalla vääriinkäytön ja/tai epäasianmukaisen käytön aiheuttamista vahingoista. Käyttäjät tai vastuuhenkilöt kantavat kaikissa tapauksissa vastuun ja riskin. Suosittelemme lisäksi huomioimaan tämän tuotteen käytössä asiaankuuluvat maakohtaiset määräykset. Henkilönsuojaintuotteet on hyväksytty käytettäväksi yksinomaan ihmisten varmistamiseen.

TUOTEKOHTAISET TIEDOT, KUVIEN SELITYS

Käyttäjän on ennen varusteiden käyttöä määritettävä pelastussuunnitelma, joka varmistaa, että henkilönsuojaimen putoava henkilö voidaan pelastaa välittömästi, turvallisesti ja tehokkaasti. Liikkumaton riippuminen valjaisissa voi johtaa vakaviin vammoihin ja jopa kuolemaan (suspension trauma). Hihnojen kaikki päät tulisi kiinnittää kuminauhujen alle. Liian pitkät hihnat voidaan taittaa sisään.

KIINNITYSPISTEET

Turvallisuuden kannalta on ratkaisevan tärkeää, että kiinnitysvälineen tai kiinnityspisteen sijainti ja suoritettavan työn tyyppi määritetään siten, että vapaan putoamisen vaara ja mahdollinen putoamiskorkeus on mahdollisimman pieni.

Jotta suuret kuormitukset ja heiluriputoamiset vältettäisiin, turvallisuuden varmistavien kiinnityspisteiden täytyy aina sijaita mahdollisimman kohtisuorassa kiinnitettävän henkilön yläpuolella. Kiinnityspisteen ja varmistettavan henkilön välinen liitosköysi/kiinnitysväline täytyy pitää aina mahdollisimman tiukalla. Köysien löystymistä on vältettävä! Kiinnityspiste on toteutettava ja valittava siten, että liitäntä henkilönsuojaimen ei aiheuta mitään, mikä vähentäisi kestävyyttä tai vaurioittaisi henkilönsuojainta käytön aikana. Terävät reunat, jäyste ja puristuksiin jääminen voivat vähentää kestävyyttä vaarallisissa määriin. Reunat ja jäysteet on tarvittaessa peitettävä sopivilla

apuvälineillä. Kiinnityspisteen ja kiinnitysvälineen on oltava soveltuvia kestämään negatiivisimmassa tapauksessa odotettavissa olevat kuormitukset. Silloinkin, kun käytetään nykyksenvaimenninta (EN 355), kiinnityspisteet on toteutettava siten, että ne kestävät vähintään 12 kN:n putoamiskuormituksen, katso myös EN 795.

Liitosköyden (putoamissuojainjärjestelmä) käytön yhteydessä on huomioitava, että liitosköyden kokonaispituus yhdessä nykyksenvaimennin ja liitososien kanssa ei saa ylittää 2,0 m.

KÄYTTÖTAVAT

EN 361: Valjaat yhdistetään rinnan tai selän puolella kiinnityspisteestä putoamissuojainjärjestelmään (A). Siihen käytettävien liitososien (sulkukenkaat) on oltava EN 362 -standardin mukaisia. Putoamissuojainjärjestelmässä saa käyttää vain EN 361 -normin mukaisia kokovaljaita! Jokaisessa putoamissuojainjärjestelmässä on oltava joko EN 355 -standardin mukainen nykyksenvaimennin, EN 360 -standardin mukainen kalautava tarrain tai EN 353-2 -standardin mukainen liukuva liukutarrain. (Jos valjaita käytetään yli 100 kg:n kuormalle, putoamissuojainjärjestelmän on sovelluttava erityiselle kuormalle.) Ennen putoamissuojainjärjestelmän käyttöä on varmistettava, että varmistetun henkilön työskentelypaikan alapuolella on käytettävissä riittävästi tilaa (jos iskeytyminen lattiaan tai törmäminen esteeseen ei ole mahdollista). Huomio: Älä koskaan käytä rintavaljaita ilman lantiovaljaita.

EN 813: Liitososat kiinnitetään työskentelyä varten lantiovaljaiden etummaiseen kiinnityspisteeseen (C). Suurin sallittu hyötykuorma (varusteet mukaan luettuna) on 150 kg. Kokotaulukko löytyy kuvasta 11. Huomio: Tämä kiinnityspiste ei sovellu kaikkiin putoamisen pysäyttävään tapauksiin.

EN 358: Lantio: Sivuttaiset kiinnityspisteet (B1) on tarkoitettu työasemointiin. Taempi kiinnityspiste vyötärön korkeudella (B2) on tarkoitettu vain varmistamiseen. Sivuttaisia kiinnityspisteitä on käytettävä pareittain. Näitä kiinnityspisteitä ei tulisi käyttää, jos on vaarana, että käyttäjä voi jäädä niistä kiinni tai altistua arvaamattomille putoamisen pysäyttävälle voimille. Kun käytetään työasemointiin tarkoitettua järjestelmää, tulisi harkita lisäksi putoamissuojainjärjestelmän käyttöä. Työasemointiin

tarkoitettujen valjaiden liitososa on pidettävä tiukalla; kiinnityspisteen on oltava aina käyttäjän yläpuolella tai lantion korkeudella. Suurin sallittu hyötykuorma (työkalu ja varusteet mukaan luettuna) on 150 kg. Kokotaulukko löytyy kuvasta 11.

EN 12277-D: Urheiluvaljaat on tarkoitettu vuoristokiipeilyyn. Älä koskaan käytä rintavaljaita (tyyppi D) ilman lantiovaljaita (tyyppi C). Rintavaljaiden käyttö ilman lantiovaljaita voi johtaa vakaviin loukkaantumisiin tai jopa kuolemaan. Yhdistäminen lantiovaljaiden etummaiseen kiinnityspisteeseen on tehtävä ainoastaan sitä varten tarkoitetulla Foras-sulkurenkaalla, jossa on Antitwist-toiminto. Suora yhdistäminen rintavaljaiden kiinnityslenkkiin suositellaan tekemään kahdeksikolla. Jäätyminen voi heikentää kestävyyttä.

Seuraavat kohdat viittaavat kuviin:

1. KOMPONENTTIEN NIMITYKSET

A) Kiinnityspiste putoamissuojajärjestelmälle, EN 361 (Vector X: myös EN 12277-D). B1) Sivutaiset kiinnityspisteet, EN 358. B2) Taemmainen kiinnityspiste vyötärön korkeudella, EN 358. C) Etummainen kiinnitysosassa, EN 813. D) Varustelenkki enintään 25 kg painaville varusteille. E) Varustelenkki enintään 50 kg painaville työkalulaukuille. F) Lenkki istuinlaudan kiinnittämiseen. G) RFID-siru. H) Liikkuvien liukutarraimien säilytys. I) Poistettava nousukahva. L) Liitosköyden pysäköintiasento. M) Merkintä.

2. RINTAVALJAJIEN VALMISTELU

a) Kiinnitys edessä. Yhdistä rintavaljaiden sulkurengas etummaisen kiinnitysosassa tekstiilienlenkkiin (C). Huomio: Käytä ainoastaan vääntövarmistimella varustettua Foras-sulkurengasta ja tarkasta se säännöllisesti. b) Takapuolen kiinnityspiste (vain Y-rintavaljaissa). Pujota hihna lantiovaljaiden takapuolella olevan soljen läpi ja sitten rintavaljaiden soljen läpi. Pehmuste on sen jälkeen kiinnitettävä taas takaisin. c) VAROITUS: Kiinnitä vain sitä varten tarkoitettuun kiinnityspisteeseen.

3. VALJAJIEN PUKEMINEN

a) X-rintavaljaat. Ripusta rintavaljaiden sulkurengas tekstiilienlenkkiin etummaiseen kiinnitysosassa ja pue valjaat alakautta. b) Y-rintavaljaat. Pue valjaat alakautta ja ripus-

ta rintavaljaiden sulkurengas tekstiilienlenkkiin etummaiseen kiinnitysosassa. c) TreeRex-lantiovaljaiden ja X-rintavaljaiden yhdistelmä, EN 361. Yhdistä X-rintavaljaat sulkurenkaan avulla EN 813 -kokoanpon edellyttämään etummaiseen kiinnitysosaan SRT-siltaa lukuun ottamatta. Suosittelemme kiinnittämään tuotteen mukana toimitetun suojuksen SRT-siltaan (varmistuslenkin kummallekin puolelle).

Valjaiden tulisi istua tiukasti, mutta tuntua silti vielä mukavilta. Varmista, että hihnan ylimääräinen osa pistetään hyvin säilytysosaan (litteäksi taitettuna).

4. SOLKIJEN KÄYTTÖ

a) SlideBlock-solki. b) DoubleLock-solki. c) SlideBlock-solki. d) TripleLock-solki. Tarkasta kaikki sulkimet ja säätöosat säännöllisesti.

5. RINTAVALJAJIEN SÄÄTÄMINEN

a) X-rintavaljaat. b) Y-rintavaljaat. Taemman pehmuksen tulisi olla olkapäiden korkeudella.

6. TESTAUS KOON SÄÄTÄMISEN JÄLKEEN

Valjaiden säätämisen jälkeen ja ennen niiden käyttöä tulisi suorittaa turvallisessa paikassa vähintään viisi minuuttia kestävä riippumistesti kyseisessä käyttökohteessa. Puettujen valjaiden on istuttava mukavasti. Kun koko on oikea ja valjaat on säädetty oikein, ripustustestaus ei saa estää hengittämistä ja/tai aiheuttaa kipua. Kun valjaat on puettu, kiinnitysosien joutumista sukupuoilinten alueelle ja kainaloiden alle on vältettävä. Roikkuminen valjaiden varassa ei saa aiheuttaa liiallista notkoselkää eikä venytystä tai painetta sukupuoililmiin, lanteen ja kainaloiden alueelle. Naisilla painautuminen rintojen lymfaattiseen kudokseen on estettävä mahdollisimman hyvin.

7. KÄYTÖSTÄPOISTON MERKIT

HANKAUKSEN OSOITIN. Kun kannatteleviin hihnoihin tulee näkyviä punaisia kuituja, valjaat on hävitettävä.

8. NOUSUKAHVAN KIINNITTÄMINEN

Valjaat voidaan varustaa köyden varassa tehtäväksi kiipeämistä varten EN 12841-B -standardin mukaisella nousukavalla. Kierrä sulkurenkaan vääntövarmistin irti ja poista sulkurengas. Pujota nousukahva kokonaan sisään. Ripusta sulkurengas hihnasiltaan ja kierrä vääntövarmis-

tin takaisin paikoilleen. Huomioi tuotteessa ilmoitetut vaatimukset ja nousukahvan käyttöohje; älä koskaan käytä nousukahvaa ilman liikkuvaa liukutarrainta. Yhteensopivuus ja toiminta on tarkastettava turvallisessa paikassa ennen varsinaista käyttöä. Huomio: Metalliosat voivat vioittaa hihnaa; tarkista säännöllisesti, onko hihnassa vikoja, ja onko metalliosissa teräviä särmii tai jäysteitä. Älä käytä ilman Antitwist-osaa.

9. VARUSTEIDEN KIINNITTÄMINEN

- Istuinlauta: Istuinlaudalle (F) tarkoitetut lenkit on tarkoitettu käytettäväksi ainoastaan istuinlaudan yhteydessä. Soveltuvien liitososien valinta on käyttäjän vastuulla.
- Työkäluclipsin pidike: Enint. 25 kg.
- Työkäluhalukun kiinnityspiste.

10. LIITOSKÖYDEN PYSÄKÖINTIASENTO

Kun käytetään Y-kirjaimen muotoista liitosköyttä yhdessä nykyksenvaimentimen kanssa, nykyksenvaimennin ei toimi, kun liitosköyden yksi haara on yhdistetty kiinnityspisteeseen ja toinen haara valjaiden kannattelevaan osaan. Suosittelemme sen vuoksi kiinnittämään toisen haaran lenkillä kiipeilyvaljaisiin (L).

11. KOKOTAULUKKO

12. ILMASTO-OLOSUHTEET

KESTOIKÄ JA VAIHTAMINEN

Tuotteen kestoikä riippuu oleellisesti käyttötavasta ja -tiheydestä sekä ulkoisista vaikutteista. Tuote on poistettava käytöstä käyttöiän kuluttua tai viimeistään maksimaalisen kestoian kuluttua loppuun. Kemiallisista kuiduista (polyamidi, polyesteri, Dyneema®, aramidi, Vectran®) valmistetut tuotteet altistuvat myös ilman käyttöä tietyille vanhenemiselle; niiden kestoikä riippuu erityisesti ultravioletisäteilyn voimakkuudesta sekä ilmastollisista ympäristöolosuhteista. Tuote on poistettava käytöstä käyttöiän kuluttua tai viimeistään maksimaalisen kestoian kuluttua loppuun.

Materiaalit: PA, PES, alumiini, teräs

Maksimikestoikä

Tekstiiliosat: Optimaalisissa varastointiolosuhteissa ja ilman käyttöä: 14 vuotta.

Metalliosat: rajoittamaton.

Maksimikäyttöikä

Tekstiiliosat: asianmukaisessa käytössä ilman havaittavaa kulumista ja optimaalisissa varastointiolosuhteissa: 10 vuotta.

Metalliosat: rajoittamaton.

Käyttöikä voi lyhentyä huomattavasti, kun tuotetta käytetään usein ja hyvin kovassa kuormituksessa. Tarkista sen vuoksi ennen käyttöä, onko tuotteessa vikoja ja toimiko se oikein. Kun jokin seuraavissa mainituista seikoista on totta, tuote on poistettava välittömästi käytöstä ja toimittettava asiantunteva henkilöille tai valmistajalle tarkastettavaksi ja/tai korjattavaksi; tuotetta saa käyttää uudelleen vasta, kun sen käyttökelpoisuudesta on kirjallinen vahvistus (luettelon ei ole tarkoitus olla täydellinen).

- kun turvallisesta käytöstä on epäilystä
- kun terävät reunat voisivat vaurioittaa köyttä tai loukata käyttäjää;
- kun näkyvissä on ulkoisia vaurioitumisen merkkejä (esim. halkeamia, vääntymiä);
- kun materiaali on selvästi korrodoitunut;
- kun tuote on altistunut äärimmäisille lämpötiloille;
- kun materiaali on joutunut kosketuksiin kemikaalien kanssa;
- kun kannattelevat hinnat ovat joutuneet kosketuksiin terävien reunojen kanssa;
- kun tuote on altistunut suurelle putoamiskuormitukselle tai törmäyksille/iskuille tai kun on tapahtunut heiluriputoaminen;
- kun sulkurenkaan suljin ei sulkeudu kokonaan ja/ tai ei sulkeudu automaattisesti.

Tarkastus ja dokumentointi

Valmistajan, pätevän henkilön tai hyväksytyin tarkastuslaitoksen tarkastettava ammattikäytössä oleva tuote säännöllisesti; sen jälkeen se on tarvittaessa huollettava tai poistettava käytöstä. Sen yhteydessä on tarkistettava myös tuotteen merkinnän luettavuus. Tarkastukset ja huoltotyöt on dokumentoitava jokaiselle tuotteelle erikseen. Seuraavat tiedot on merkittävä ylös: tuotteen merkintä ja nimi, valmistajan nimi ja yhteydetty, yksilöllinen tunnistus, valmistuspäivä, ostopäivä, ensimmäisen käytön päivämäärä, seuraavan säännöllisen tarkastuksen päivämäärä, tarkastuksen tulos ja vastaavan asiantuntevan

henkilön allekirjoitus. Sopiva mallikappale löytyy osoitteesta www.edelrid.com

Ammattikäytössä käyttöohjeen sisältämät tiedot on toimitettava jokaisen käyttäjän käyttöön ennen käytön aloittamista.

SÄILYTYKSEN, HOITO JA KULJETUS

Varastointi

Vileässä, kuivassa ja päivänvalolta suojatussa paikassa, kuljetussäiliöiden ulkopuolella. Ei kosketusta kemikaaleihin.

Kunnossapito (13.)

Puhdista likaantuneet tuotteet kädenlämpöisessä vedessä ja huuhtele hyvin. Kuivaa huoneenlämmössä, älä missään tapauksessa pyykinuivaajassa tai lämmityslaitteiden lähellä! Tarvittaessa voidaan käyttää tavallisia desinfiointiaineita, jotka eivät sisällä halogeeneja. Metalliosien nivelet on voideltava säännöllisesti puhdistuksen jälkeen hapottomalla öljyllä tai teflon- tai silikonipohjaisella aineella.

Kuljetus

Suojaa tuote kemikaaleilta, lialta ja mekaaniselta vaurioitumiselta. Kuljetuksessa on sen vuoksi käytettävä suojapussia tai erityistä säilytys- ja kuljetuspakkausta.

TUOTTEESSA OLEVAT MERKINNÄT(KATSO 1., M)

Tuotteen merkintä

Valmistaja: EDELRID

Malli: Vector Hip, Vector X, Vector Y, Chest X, Chest Y

Kuvat:

- Solkien avaaminen ja sulkeminen
- Älä käytä rintavaljaita ilman lantiovaljaita!

Tuotenimike: EN 361:2002 -standardin mukaiset kookaljaat, EN 358:2018 -standardin mukaiset työasemointiin tarkoitetut valjaat, EN 813:2008 -standardin mukaiset lantiovaljaat ja EN 12277:2015+A1:2018 -standardin mukaiset rintavaljaat, tyyppi D (vain Chest X)

EN 813:2008: Käyttäjän maks.paino varusteet mukaan luettuna, kg

Eränumero

WVVV KK: valmistusvuosi ja -kuukausi

0123: Henkilönsuojaimien valmistusta valvovan laitoksen tunnisteen (TÜV SÜD Product Service GmbH, Rüdlerstrasse 65, 80339 München, Saksa)

ohjeissa annetut varoitukset tulee lukea ja huomioida lantiovaljaiden koot

Koko: 1, 2

Varustelenkit: 25 kg maks.kuormitus; Istuinlaudan lenkit: kukin 75 kg maks.kuormitus

Osa liitosköyden pysäköintiin (katso kuva 10.)

A: EN 361 -standardin mukainen kiinnitysosa (katso kuva 1. A)

VAATIMUSTENMUKAISUUSVAKUUTUS

EDELRID GmbH & Co. KG vakuuttaa täten, että tämä tuote vastaa EU-direktiivin 2016/425 asettamia vaatimuksia ja määräyksiä. Alkuperäinen vaatimustenmukaisuusvakuutus on katsottavissa seuraavan linkin kautta: [http://www.edelrid.com/...](http://www.edelrid.com/)

Tuottemme valmistetaan suurella huolellisuudella. Jos kuitenkin havaitset jotakin valituksen aihetta, ilmoita meille tuotteen eränumero.

Oikeudet teknisiin muutoksiin pidätetään.

VECTOR PODĽA EN 361, EN 813, EN 358

VŠEOBECNÉ POKYNY NA POUŽÍVANIE

Tento výrobok je súčasťou osobného ochranného vybavenia na ochranu proti pádu z výšky a mal by byť pridelaný jednej osobe. Tento návod na použitie obsahuje dôležité pokyny. Pred použitím tohto výrobku je nevyhnutné tieto pokyny obsahovo pochopiť. Tento dokument musí predávajúci poskytnúť používateľovi v jazyku krajiny určenia a musí byť uschovávaný počas celej doby používania pri výbavi. Nasledujúce informácie sú dôležité pre odbornú a primerané používanie v praxi. Tieto informácie však nemôžu nikdy nahradiť skúsenosti, vlastnú zodpovednosť a znalosti nebezpečenstiev hroziacich pri horolezectve, lezení a práci vo výškach a hlbkach, takže používateľ nesie osobné riziko. Používanie je povolené len trénovaným a skúseným osobám alebo po príslušnej inštrukčii a pod dohľadom skúsenej osoby. Každému používateľovi musí byť jasné, že zlý fyzický alebo psychický zdravotný stav predstavuje tak za normálnych okolností, ako aj v prípade núdze bezpečnostné riziko.

Pozor: Pri nedodržaní tohto návodu na použitie hrozí smrteľné nebezpečenstvo!

VŠEOBECNÉ BEZPEČNOSTNÉ POKYNY

Horolezectvo, lezenie a práca vo výškach a hlbkach často skrývajú riziká a nebezpečenstvá spôsobené vonkajšími vplyvmi. Chyby a nedbalosť môžu mať za následok ťažké úrazy alebo dokonca smrť. Pri kombinácii tohto výrobku s inými súčasťami hrozí nebezpečenstvo vzájomného negatívneho obmedzenia bezpečnosti pri používaní. Používajte tento výrobok len v spojení so súčasťami osobnej ochrannej výbavy (OOP = Osobné ochranné prostriedky) označenými značkou CE pre ochranu pred pádom z výšky. Keď sa originálne súčasti výrobku zmenia alebo odstránia, môže dôjsť k negatívnemu ovplyvneniu jeho bezpečnostných vlastností. Vybavenie by sa nemalo žiadnym spôsobom, ktorý výrobca písomne neodporučí, upravovať alebo prispôbovať pre montáž prídavných dielov. Pred použitím a po ňom skontrolujte, či výrobok a zámky úväzku nie sú poškodené. Zaisťte prevádzkyschopný stav a správnu funkciu vybavenia. Výrobok okamžite vyraďte, ak máte čo len najmenšie pochybnos-

ti o jeho bezpečnom používaní. Výrobca odmieta v prípade zneužitia a/alebo nesprávneho použitia akúkoľvek zodpovednosť a ručenie. Zodpovednosť a riziko nesú vo všetkých prípadoch používateľa alebo zodpovednej osoby. Pri používaní tohto výrobku odporúčame navyše dodržiavať zodpovedajúce národné pravidlá a normy. Výrobky OOP sa smú používať výhradne pre zaistenie osôb.

INFORMÁCIE ŠPECIFICKÉ PRE VÝROBK, VYSVETLENIE OBRÁZKOV

Pred použitím vybavenia musí používateľ definovať koncept záchranu, ktorý zabezpečí, že osoba, ktorá spadne do OOP, môže byť okamžite, bezpečne a efektívne zachránená. Nehybné visenie v úväzku môže spôsobiť ťažké zranenia až smrť (trauma z visu na lane). Všetky konce pásov by sa mali zastrčiť pod gumové pásy a takto zabezpečiť. Presahujúce dĺžky pásov je možné poskladať dovnútra.

KOTVIACE BODY

Pre bezpečnosť je rozhodujúce určiť polohu viazacieho prostriedku alebo viazacieho bodu a druh vykonávanej práce tak, aby sa čo najviac minimalizovalo nebezpečenstvo voľného pádu a možná výška pádu.

Asy sa vylúčia vysoké zaťaženia a kyvadlový pohyb pri páde, musia sa viazacie body pre zaistenie nachádzať vždy pokiaľ možno zvisle nad zaisťovanou osobou. Spojovací prostriedok /pomocný viazaci prostriedok od kotviaceho bodu k zaisťovanej osobe sa musí držať vždy čo možno najviac napnutý. Dbajte na to, aby nedošlo k previsu lana! Viazaci bod sa musí navrhnuť a zvoliť tak, aby spojenie s OOP nespôsobovalo zníženie pevnosti alebo poškodenie OOP počas používania. Ostré hrany, ostrapy a zmliaždenia môžu výrazne znížiť pevnosť. Hrany a ostrapy sa musia tam, kde je to potrebné, zakryť vhodnými pomôckami. Viazaci bod a viazaci prostriedok musia byť schopné odolávať zaťaženiám očakávaným v najnepriaznivejšom prípade. Aj keď sa použije pásový tmič pádu (podľa EN 355), musia byť viazacie body navrhnuté tak, aby dokázali absorbovať pádové zaťaženie najmenej 12 kN, podľa EN 795.

Pri používaní spojovacieho prostriedku (záchytný systém) dbajte na to, že maximálna celková dĺžka spjova-

cieho prostriedku vrátane tlmíča pádu a spojovacích prvkov nesmie prekročiť 2,0 m.

POUŽITIE

EN 361: Úväzok je v oblasti hrudníka alebo chrbta spojený na istiacom oku so záchytným systémom (A). Spojovacie prvky (karabíny) použité na tento účel musia spĺňať normu EN 362. V záchytnom systéme sa smie používať iba zachytávací stroj podľa EN 361! Každý záchytný systém musí zahŕňať buď tlmíč pádu podľa EN 355, ochranný prostriedok proti pádu z výšky podľa EN 360, alebo pohyblivý zachytávač pádu podľa EN 353-2. (Keď sa úväzok používa pre zaťaženie hmotnosťou vyššou ako 100 kg, musí byť záchytný systém vhodný pre špecifické zaťaženie.) Pred použitím záchytného systému sa musí zabezpečiť, aby bol pod pracoviskom zaisťovanej osoby k dispozícii požadovaný voľný priestor (aby bolo možné vylúčiť náraz na zem alebo kolíziu s prekážkou). Pozor: Nikdy nepoužívajte hrudný úväzok bez sedacieho postroja.

EN 813: Spojovacie prvky sa pre prácu pripevňujú k prednému upevňovaciemu bodu sedacieho postroja (C). Maximálne užitočné zaťaženie (vrátane vybavenia) číni 150 kg. Tabuľku veľkostí nájdete na obr. 11. Pozor: Tento upevňovací bod nie je určený pre všetky situácie zachytenia pádu.

EN 358: Bedrá: Bočné upevňovacie body (B1) slúžia na pracovné polohovanie. Zadný upevňovací bod vo výške pásu (B2) slúži výhradne na zadržanie. Bočné upevňovacie body sa musia používať v páre. Tieto upevňovacie body by sa nemali používať, ak existuje riziko, že by na nich používateľ mohol zostať visieť alebo by bol vystavený nepredvídaným záchytným silám. Pri použití systému na pracovné polohovanie by sa malo zväziť dodatočné použitie záchytného systému. Spojovací prvok pre úväzok na pracovné polohovanie musí byť držaný v napnutom stave; väzaci bod musí byť vždy nad používateľom alebo vo výške bedier. Maximálne užitočné zaťaženie (vrátane náradia a vybavenia) číni 150 kg. Tabuľku veľkostí nájdete na obr. 11.

EN 12277-D: Športové úväzky sú určené pre horolezectvo. Hrudný úväzok (typ D) nikdy nepoužívajte bez seda-

cieho postroja (typ C). Použitie hrudného úväzku bez sedacieho postroja môže spôsobiť ťažké zranenie alebo aj smrť. Na spojenie s predným upevňovacím bodom sedacieho postroja sa musí používať výlučne na to určená karabína Foras, s poistkou Antitwist. Pre priame väzanie na naväzovacie oko hrudného úväzku sa odporúča osmičkový uzol. Námrzka môže znížiť pevnosť.

Nasledujúce body sa vzťahujú na obrázky:

1. OZNAČENIE DIELOV

A) Upevňovací bod pre záchytný systém podľa EN 361 (Vektor X: tiež EN 12277-D). B1) Bočné upevňovacie body podľa EN 358. B2) Zadný upevňovací bod vo výške pásu podľa EN 358. C) Predný upevňovací prvok podľa EN 813. D) Nosné pútko pre predmety do 25 kg. E) Nosné pútko pre tašky na náradie do 50 kg. F) Pútko pre upevnenie sedačky. G) Čip RFID. H) Uloženie zachytávačov pádu. I) Odstrániteľný lanový blokant. L) Parkovacia poloha pre spojovacie prostriedok. M) Označenie.

2. PRÍPRAVA HRUDNÉHO ÚVÄZKU

- Upevnenie vpredu. Spojte karabínu hrudného úväzku s textilným pútkom predného upevňovacieho prvku (C). Pozor: Používajte výlučne karabínu Foras s poistkou proti pretočeniu a karabínu pravidelne kontrolujte.
- Zadný upevňovací bod (len pri hrudnom úväzku Y). Prevrtejte popruh prackou na zadnej strane sedacieho postroja a potom prackou hrudného úväzku. Potom sa musí znovu nasadiť polstrovanie.
- VÝSTRAHA: Upevňujte iba v na to určenom upevňovacím bode.

3. NASADENIE ÚVÄZKU

a) Hrudný úväzok X. Zaveste karabínu hrudného úväzku do textilného pútko na prednom upevňovacom prvku a zospodu si úväzok nasadte. b) Hrudný úväzok Y. Nasadte si úväzok zospodu a zaveste karabínu hrudného úväzku do textilného pútko na prednom upevňovacom prvku c) Kombinácia sedacieho postroja TreeRex a hrudného úväzku X podľa EN 361. Spojte hrudný úväzok X pomocou karabíny s predným upevňovacím prvkom určeným pre konfiguráciu EN 813 okrem mostíka SRT. Odporúčame pripevniť priložený kryt k mostíku SRT (na oboch stranách bezpečnostnej slučky).

Úvazok by mal sedieť pevne, ale napriek tomu pohodlne. Zaisťte, aby bol presahujúci popruh zastrčený do úložného pútku (zložený naplocho).

4. POUŽÍVANIE PRACIEK

a) Pracka SlideBlock. b) Pracka DoubleLock. c) Pracka SlideBlock. d) Pracka TripleLock. Pravidelne kontrolujte všetky zaistovacie a nastavovacie prvky.

5. NASTAVENIE HRUDNÉHO ÚVÁZKU

a) Hrudný úvazok X. b) Hrudný úvazok Y. Zadné polstrovanie by malo priliehať vo výške ramien.

6. TEST PO NASTAVENÍ VEĽKOSTI

Po nastavení a pred použitím úvazku by ste mali na bezpečnom mieste vykonať skúšku vo vise v plánovanej polohe používania trvajúcej najmenej 5 minút. Nasadený úvazok musí pohodlne sedieť. Pri správnej veľkosti a nastavení úvazku nesmie skúška vo vise brániť dýchaniu a/alebo spôsobovať bolesť. Pri nasadenom úvazku sa vyvarujte umiestneniu praciek v oblasti genitálií a v podpažsiah. Vofné visenie v úvazku nesmie spôsobovať nadmerné prehnutie bedrovej chrbtice, hyperextenziu alebo tlak na genitálie, bedrá a paže. U žien nesmie dochádzať k zafazheniu lymfatických ciev v oblasti prs.

7. PRÍZNAKY, ŽE SA VÝROBOK MUSÍ VYRADIŤ

INDIKÁTOR OPOTREBOVANIA. Keď sú na nosných popruhoch viditeľné červené vlákna, musí sa úvazok zlikvidovať.

8. NASADENIE LANOVÉHO BLOKANTU

Pre šplhanie po lane môžete úvazok vybaviť lanovým blokantom podľa EN 12841-B. Odskrutkujte poistku proti pretočeniu karabíny a karabínu odstráňte. Lanový blokant úplne navlečte. Zavesťte karabínu opäť do pásového mostíka a opäť zaskrutkujte poistku proti pretočeniu. Dodržiavajte požiadavky uvedené na výrobku a v návode na použitie lanového blokantu; nikdy nepoužívajte lanový blokant bez zachytávača pádu. Kompatibilita a funkcia sa musia pred skutočným použitím skontrolovať na bezpečnom mieste. Pozor: Kovové diely môžu popruh poškodiť; pravidelne kontrolujte, či nie je popruh poškodený a či kovové diely nemajú ostré hrany a ostrapy. Nepoužívajte bez poistky Antitwist.

9. PRIPEVNENIE PRÍSLUŠENSTVA

- Sedačka: Pútka pre sedačku (F) sú určené výhradne len pre použitie v spojení so sedačkou. Za výber vhodných spojovacích prvkov zodpovedá používateľ.
- Uchytenie klipu na náradie: max. 25 kg.
- Upevňovací bod pre tašku na náradie.

10. PARKOVACIA POLOHA SPOJOVACIEHO PROSTRIEDKU

Keď sa používa spojovací prostriedok v tvare Y v spojení s tlmičom pádu, tlmič pádu nebude fungovať, ak je jedno rameno spojovacieho prostriedku spojené s upevňovacím bodom a druhé rameno s časťou úvazku nesúcou zafazhenie. Preto odporúčame pripnúť druhé rameno pomocou odtrhávacích pútok k lezeckému úvazku (L).

11. TABUĽKA VEĽKOSTÍ

12. KLIMATICKÉ PODMIENKY

ŽIVOTNOSŤ A VÝMENA

Životnosť výrobku v značnej miere závisí od spôsobu a početnosti používania a od vonkajších vplyvov. Po uplynutí doby použiteľnosti alebo najneskôr po dosiahnutí maximálnej životnosti výrobok už nesmiete používať. Výrobky vyrobené z chemických vlákien (polyamid, polyester, Dyneema[®], aramid, Vectran[®]) podliehajú i bez používania určitému starnutiu; ich životnosť závisí hlavne od intenzity ultrafialového žiarenia a od ďalších klimatických podmienok, ktorým sú vystavené. Po uplynutí doby použiteľnosti alebo najneskôr po dosiahnutí maximálnej životnosti výrobok už nesmiete používať.

Materiály: PA, PES, hliník, oceľ

Maximálna životnosť

Textilné súčasti: Pri optimálnych podmienkach skladovania a bez používania: 14 rokov.
Kovové diely: neobmedzené.

Maximálna doba použiteľnosti

Textilné súčasti: Pri správnom používaní bez viditeľného opotrebenia a pri optimálnych podmienkach skladovania: 10 rokov.
Kovové diely: neobmedzené.

Pri častejšom používaní a veľmi vysokom pracovnom zaťažení sa môže životnosť výrazne znížiť. Preto pred použitím skontrolujte výrobok z hľadiska možného poškodenia a správnej funkcie. Ak platí jeden z nasledujúcich bodov, musí sa výrobok okamžite prestať používať a odovzdať odborníkovi alebo výrobcovi na vykonanie kontroly a/alebo opravy. Než sa výrobok bude smieť znovu používať, musí byť k dispozícii písomné potvrdenie o jeho použiteľnosti (uvedený zoznam nie je vyčerpávajúci):

- keď existujú pochybnosti o jeho bezpečnej použiteľnosti;
- keď ostré hrany poškodzujú lano alebo by mohli zraniť používateľa;
- keď sú viditeľné vonkajšie známky poškodenia (napr. trhliny, plastická deformácia);
- keď je materiál značne skorodovaný;
- keď bol výrobok vystavený extrémnym teplotám;
- ak sa materiál dostal do kontaktu s chemikáliami;
- keď sa popruhy nesúce zaťaženie dostali do kontaktu s ostrými hranami;
- keď bol výrobok vystavený zaťaženiu trvdým pádom alebo pôsobeniu nárazov/úderov alebo keď došlo ku kyvadlovému pohybu pri páde;
- keď sa zámok karabíny nezatvára úplne alebo sa nezatvára samočinne.

Preskúšanie a dokumentácia

Pri profesionálnom používaní musí byť výrobok pravidelne kontrolovaný výrobcom, odbornikom alebo autorizovanou skúšobňou; v prípade potreby sa musí vykonať jeho údržba alebo výrobok musí byť vyradený z používania. Pritom sa musí skontrolovať aj čitateľnosť označenia výrobku. Kontroly a údržbové práce sa musia dokumentovať osobitne pre každý výrobok. Musia byť zaznamenané nasledovné informácie: označenie a názov výrobku, názov výrobcu a kontaktné údaje, jednoznačná identifikácia, dátum výroby, dátum zakúpenia, dátum prvého použitia, dátum nasledujúcej plánovanej kontroly, výsledok kontroly a podpis zodpovedného odborníka. Vhodný vzor nájdete na adrese www.edelrid.com.

Pri profesionálnom používaní je nutné poskytnúť každému používateľovi informácie obsiahnuté v tomto návode na použitie.

SKLADOVANIE, ÚDRŽBA A PREPRAVA

Skladovanie

Skladujte bez prepravných obalov v chlade, v suchu, chráňte pred denným svetlom. Žiadny kontakt s chemikáliami.

Údržba (13.)

Znečistené výrobky očistíte vo vlažnej vode a dobre opláchnite. Sušte pri izbovej teplote, nikdy nie v sušičkách na bielizeň alebo v blízkosti vykurovacích telies! V prípade potreby je možné použiť bezdezinfekčné prostriedky neobsahujúce halogény. Kľby kovových dielov sa musia pravidelne po očistení premazávať olejom bez obsahu kyselín alebo prostriedkom na teflóňovej alebo silikónovej báze.

Preprava

Chráňte výrobok pred chemikáliami, nečistotou a mechanickým poškodením. Na ochranu výrobku počas prepravy používajte ochranný vak alebo špeciálny skladovací a prepravný obal.

ZNAČENIE NA VÝROBKU (POZRI 1., M)

Označenie výrobku

Výrobca: EDELRID

Model: Vector Hip, Vector X, Vector Y, Chest X, Chest Y

Obrázky:

- Rozopnutie a zapnutie praciek
 - Nepoužívajte hrudný úvazok bez sedacieho postroja!
- Označenie výrobku: Zachytávací postroj podľa EN 361:2002, úvazok pre pracovné polohovanie podľa EN 358:2018, sedací postroj podľa EN 813:2008 a hrudný úvazok podľa EN 12277:2015+A1:2018 Typ D (iba Chest X)
EN 813:2008: Max. hmotnosť používateľa vrátane vybavenia v kg
Číslo šarže

 YYYY MM: rok výroby a mesiac

 0123: Identifikácia notifikovaného orgánu vykonávajúceho dozor nad výrobou osobných ochranných prostriedkov OOP (TÜV SÜD Product Service GmbH, Ridlerstraße 65, 80339 München, Nemecko)

 prečítajte si a dodržujte výstražné pokyny a návody
Rozsah veľkostí bedrového pásu

Veľkosť: 1, 2

Pútka na materiál: 25 kg max. zaťaženie; Pútka pre sebačku: max. zaťaženie jedného pútku 75 kg

Prvok pre parkovanie spojovacieho prostriedku (pozri obr. 10.)

A: Upevňovací prvok podľa EN 361 (pozri obr. 1. A)

VYHLÁSENIE O ZHODE

Týmto spoločnosť EDELRID GmbH & Co. KG prehlasuje, že tento výrobok je v súlade so základnými požiadavkami a príslušnými predpismi nariadenia EÚ 2016/425. Originálne vyhlásenie o zhode nájdete na nasledujúcom internetovom odkaze: <http://www.edelrid.com/...>

Naše výrobky vyrábame s maximálnou starostlivosťou. Ak by sa napriek tomu našiel dôvod k oprávnenej reklamácie, prosíme o uvedenie čísla šarže.

Technické zmeny vyhradené.

HU

VECTOR AZ EN 361, EN 813, EN 358 SZERINT

ÁLTALÁNOS ALKALMAZÁSI TUDNIVALÓK

Ez a termék a magasból történő zuhanás elleni személyi védőfelszerelés részét képezi, egyetlen személy számára. Ez a használati útmutató fontos tudnivalókat tartalmaz. A termék használatát előtt elengedhetetlen a dokumentum tartalmának megértése. Ezt a dokumentumot a vizonteladónak a célország nyelvén kell a felhasználó rendelkezésére bocsátania, és a felszerelés teljes használati ideje alatt a felszerelés mellett kell tartani. A használatra vonatkozó következő információk fontosak a szakszerű és a gyakorlatnak megfelelő használat szempontjából. A hegyászás, sziklamászás és magasban, ill. mélyben végzett munka során fennálló veszélyekkel kapcsolatos tapasztalat, saját felelősség és tudás azonban nem pótolható, és ezek nem mentesítenek a személyes kockázatvállalás alól. A használat csak képzett és tapasztalt személyek számára, vagy megfelelő útmutatás és felügyelet mellett megengedett. Minden felhasználónak tisztában kell lennie azzal, hogy a rossz fizikai vagy pszichés egészségi állapot normál körülmények között és vészhelyzetben egyaránt biztonsági kockázatot jelent. **Figyelem:** A jelen használati útmutató előírásainak be nem tartása esetén életveszély áll fenn!

ÁLTALÁNOS BIZTONSÁGI TUDNIVALÓK

A hegyászás, sziklamászás és magasban, ill. mélyben végzett munka gyakran külső behatások miatt, előre nem látható kockázatokkal és veszélyekkel jár. A hibák és figyelmenlenségék következményei lehetnek súlyos balesetek, sérülés vagy akár halál is. A termék más alkotórészekkel történő kombinációja esetén fennáll a veszély, hogy azok egymás alkalmazási biztonságát kölcsönösen és hátrányosan befolyásolják. A terméket csak CE-jelöléssel rendelkező, magasból történő zuhanás elleni személyi védőfelszerelés alkotórészeivel együtt használja. Ha módosítja vagy eltávolítja a termék eredeti alkotórészeit, azzal korlátozhatja a biztonsági tulajdonságait. A felszerelést – a gyártó által írásban ajánlott mód kivételével – tilos módosítani és kiegészítő részekhez hozzáigazítani. Használat előtt és után ellenőrizze a terméket és az övcsatokat esetleges sérülések tekintetében. Biztosítsa a felszerelés használatra alkalmas állapotát és előírászerű működését. A terméket azonnal le kell selejtezni, ha a használat biztonságával szemben akár a legkisebb ketyés is felmerül. Visszaélés és/vagy hibás használat esetén a gyártó minden felelősséget kizár. A felelősséget és kockázatot minden esetben a felhasználó, ill. a felelős személy viseli. A termék használatához javasolt ezen túlmenően a megfelelő nemzeti szabályozások betartása. A személyi védőfelszerelések kizárólag személyek biztosítására engedélyezettek.

TERMÉKSPECIFIKUS INFORMÁCIÓK, AZ ÁBRÁK MAGYARÁZATA

A felszerelés használójának a használat előtt mentési tervet kell készítenie, amely biztosítja az egyéni védőeszközbe zuhanó személy azonnali, biztonságos és hatékony mentését. A hevederben történő mozdulatlan függés súlyos sérüléshez, akár halálhoz is vezethet (függés okozta trauma). Minden szalagvéget tőrjön be a gumiszalagok alá, így biztosítva őket. A felesleges szalaghossz belülré hajtható.

BIZTOSÍTÁSI PONTOK

A biztonság szempontjából meghatározó a biztosítóeszköz vagy a biztosítási pont és az elvégzendő munka jellegének olyan módon történő meghatározása, hogy a szabadesés veszélye és a lehetséges zuhanási magasság lehetőleg minél kisebb legyen.

A nagy terhelések és az ingazuhanás elkerülése érdekében a biztosításként használt biztosítási pontoknak lehetőleg függőlegesen kell lenniük a biztosítandó személy felett. A biztosítási pont és a biztosított személy közötti rögzítőkötelet/biztosító segédesszöközt mindig a lehető legfeszesebben kell tartani. A kötelek belógását kerülni kell! A biztosítási pontot úgy kell kialakítani és kiválasztani, hogy az egyéni védőfelszereléssel való összekötés folytán ne keletkezzen a szilárdságot csökkentő hatás, és az egyéni védőfelszerelés ne károsodjon a használat során. Az éles peremek, sörjá és zúzóadások veszélyesen csökkenthetik a szilárdságot. Ez éleket és sörjákat szükség esetén megfelelő segédesszökökkel le kell takarni. A biztosítási pontnak és a biztosító eszköznek a legkedvezőtlenebb esetben fellepő terheléseknek is ellen kell állnia. A biztosítási pontokat (az EN 355 szerinti) energiaelnyelő használat esetén is legalább 12 kN zuhanásból adódó terhelés felvételére kell méretezni, lásd az EN 795 szabványt is.

Rögzítőkötelet (zuhanásbiztonsági rendszer) használata esetén ügyelni kell arra, hogy a rögzítőkötelet teljes hossza az energiaelnyelővel és az összekötőelemekkel együtt nem haladhatja meg a 2,0 m-t.

ALKALMAZÁS

EN 361: A hevedert a mellkas vagy a hát felőli oldalon a rögzítőszemnél össze kell kötni a zuhanásbiztonsági rendszerrel (A). Az ehhez használt összekötő elemeknek (karabinernek) meg kell felelniük az EN 362 szabványnak. Zuhanásbiztonsági rendszerben csak az EN 361 szerinti heveder használható! Minden zuhanásbiztonsági rendszernek tartalmaznia kell az EN 355 szerinti energiaelnyelőt, az EN 360 szerinti biztosítókészüléket magasban végzett munkához, vagy az EN 353-2 szerinti vezérelt típusú lezuhanásgátlót. (Ha a hevedert 100 kg-t meghaladó tömeghez használják, akkor a zuhanásbiztonsági rendszerek a konkrét terhelések alkalmasnak kell lennie). Zuhanásbiztonsági rendszer használata előtt biztosítani kell azt, hogy a biztosított személy munkavég-

zési helye alatt legyen elég tér (hogy kizárható legyen a talajnak vagy akadálynak ütközés). Figyelem: Soha ne használjon mellhevedert beülőheveder nélkül.

EN 813: Az összekötő elemeket a munkavégzés idejére az üelőheveder elülső rögzítési pontjához kell rögzíteni (C). A maximális hasznos teher (szerszámmal és felszereléssel együtt) 150 kg. A mérettáblázat a 11. Figyelem: Ez a rögzítési pont nem használható minden zuhanási helyzetben.

EN 358: Csípő: Az oldalsó rögzítési pontok (B1) munkahelyi pozicionálásra szolgálnak. A derékmagasságban lévő hátsó rögzítési pont (B2) kizárólag visszatartó funkciót tölt be. Az oldalsó rögzítési pontokat párban kell használni. Ne használja ezeket a rögzítési pontokat, ha fennáll a veszély, hogy a felhasználó fennakadhat rajtuk, vagy váratlan felfogóerőknek lehet kitéve. Munkahelyi pozicionáló rendszer használatakor mérlegelni kell a zuhanásbiztonsági rendszer kiegészítő használatát. A munkahelyi pozicionálásra szolgáló heveder összekötő elemét feszesen kell tartani; a biztosítási pont mindig legyen a felhasználó felett vagy csípőmagasságban. A maximális hasznos teher (szerszámmal és felszereléssel együtt) 150 kg. A mérettáblázat a 11.

EN 12277-D: A sportolási célú hevederek hegymászáshoz készültek. A mellhevedert (D típus) tilos beülőként használni (C típus). A mellheveder beülő nélküli történő használata súlyos sérüléshez, akár halálhoz vezethet. A beülőheveder elülső rögzítési ponttal történő összekötéshez kizárólag az erre a célra készült Foras karabiner használható az Antitwisttel együtt. A mellheveder közvetlenül a bekötőhurokba történő bekötéséhez nyolcas csomó ajánlott. A jegesedés csökkenthető a szilárdságot.

Az ábrákra a következők vonatkoznak:

1. AZ ALKOTÓELEMEK MEGNEVEZÉSE

A) Rögzítési pont az EN 361 szerinti zuhanásbiztonsági rendszerhez (Vector X: EN 12277-D is). B1) Oldalsó rögzítési pontok az EN 358 szerinti. B2) Hátsó rögzítési pont derékmagasságban az EN 358 szerint. C) Elülső rögzítőelem az EN 813 szerint. D) Anyagtartó fül legfeljebb 25 kg tömegű tárgyak számára. E) Anyagtartó fül legfel-

jebb 50 kg tömegű szerszámtáskák számára. F) Ülőpad rögzítésére szolgáló fül. G) RFID chip. H) Lezuhanásgátó eszközök tárolóhelye. I) Eltávolítható kötélrögzítő karabiner. L) Rögzítőkötelek parkoló helyzete. M) Jelölés.

2. A MELLHEVEDER ELŐKÉSZÍTÉSE

a) A rögzítés előkészítése. Kösse össze a mellheveder karabinerét az elülső rögzítőelem textilfülével (C).

Figyelem: Kizárólag a Foras karabinert használja az elfordulás elleni védelemmel, és rendszeresen ellenőrizze az eszközt.

b) Hátdoldali rögzítőpont (csak Y mellhevedereknél). Fűzze át a pántot a beülőheveder hátdoldalán lévő csaton, majd a mellheveder csatján. A párnázott részt ezután újra fel kell helyezni.

c) FIGYELMEZTETÉS: Csak a kijelölt rögzítési ponthoz rögzítse.

3. A HEVEDER FELHELYEZÉSE

a) X mellheveder. Akassza be a mellheveder karabinerét az elülső rögzítőelemen, és alulról helyezze fel a hevedert. b) Y mellheveder. Helyezze fel a hevedert alulról, és akassza be a mellheveder karabinerét az elülső rögzítőelemen lévő textilfübe. c) TreeRex beülőhevederből és X mellhevederből álló kombináció az EN 361 szabványnak megfelelően. Az X mellhevedert a karabiner segítségével kizárólag az EN 813 szerinti konfigurációhoz való elülső rögzítőelemmel ellátott SRT biztosítóval kösse össze. Javasoljuk, hogy helyezze fel a mellékelt borítást az SRT biztosítóra (a biztosítófül két oldalára).

A heveder legyen szoros, de még kényelmes. A felesleges szalagot rendezetten (laposra hajtogatva) helyezze el a tárolófülben.

4. A CSAT HASZNÁLATA

a) SlideBlock csat. b) DoubleLock csat. c) SlideBlock csat. d) TripleLock csat. Rendszeresen ellenőrizze az összes záródást és beállítóelemet.

5. A MELLHEVEDER BEÁLLÍTÁSA

a) X mellheveder. b) Y mellheveder.

A hátsó párnázásnak vállmagasságban kell lennie.

6. MÉRETBEÁLLÍTÁS UTÁNI PRÓBA

A heveder beállítása után és használata előtt egy biztonságos helyen legalább 5 percig végezzen függeszkedési próbát a tervezett használati helyzetben. A felhelyezett hevedernek kényelmesen kell illeszkednie. A heveder megfelelő mérete és beállítása esetén a függeszkedési próba nem gátolhatja a légzést és/vagy nem okozhat fájdalmat. A felhelyezett heveder szerelvényei ne kerüljenek a neki szervek és a hónalj területére. A hevederben történő szabad függeszkedés nem okozhat túlzott görbületet, nyújtózkodást, illetve nyomást a neki szervekre, az ágyékra és a hónalj területére. Nők esetében a mell limfatikus edényeit a lehető legnagyobb mértékben tehermentesíteni kell.

7. ELHASZNÁLÓDÁSRA UTALÓ JELEK

KOPÁSJELZŐ. Ha a teherhordó pántokon piros szalag jelennek meg, akkor a hevedert ki kell selejtezni.

8. KÖTÉLRÖGZÍTŐ KARABINER FELHELYEZÉSE

Kötélen történő mászáshoz a heveder felszerelhető az EN 12841-B szerinti kötélrögzítő karabinerrel. Csavarja le a karabiner elfordulás elleni biztosítását, és vegye le a karabinert. Teljesen fűzze be a kötélrögzítő karabinert. Akassza be újra a karabinert a pántbiztosítóba, és csavarja fel újra az elfordulás elleni védelmet. Vegye figyelembe a terméken feltüntetett követelményeket és a kötélrögzítő karabiner használati útmutatóját; a kötélrögzítő karabinert lezuhanásgátó eszköz nélkül használni tilos. A tényleges használat előtt a kompatibilitást és működőképességet biztonságos helyen ellenőrizni kell. Figyelem: A fém alkatrészek kárt tehetnek a pántban; rendszeresen ellenőrizze, hogy nincs-e sérülés a pánton, valamint éles peremek és sorjak a fém alkatrészeken. Antitwit nélkül ne használja.

9. TARTOZÉKOK FELHELYEZÉSE

a) Ülőpad: Az ülőpad (F) füleit kizárólag ülőpad rögzítésére szabad használni. A célra alkalmas összekötő elemek kiválasztása a felhasználó felelőssége.

b) Tartó szerszámrögzítő karabiner számára: Max. 25 kg.

c) Rögzítési pont szerszámtáska számára.

10. RÖGZÍTŐKÖTELEK PARKOLÓ HELYZETE

Y alakú rögzítőkötél és energiaelnyelő együttes használatkor az energiaelnyelő nem működik, ha a rögzítőkötél egyik ágát egy rögzítési ponttal, a másik karját pedig a heveder teherhordó részével kötik össze. Ezért javasolt a második kart tépőzáras füllel a mászóövhez erősíteni (d).

11. MÉRETTÁBLÁZAT

12. KLIMATIKUS FELTÉTELEK

ÉLETTARTAM ÉS CSERE

A termék élettartama lényegében a használat módjától és gyakoriságától, valamint külső behatásoktól függ. A használati időtartam letelte után, ill. legkésőbb a maximális élettartam lejártakor a terméket ki kell vonni a használatból. A szintetikus szálakból (poliamid, poliszter, dyneema®, aramid, vectran®) készült termékek használat nélkül is bizonyos öregedésnek vannak kitéve; a termék élettartama elsősorban az ultrabolyha sugárzás erősségétől, valamint az időjárási körülményektől függ. A használati időtartam letelte után, ill. legkésőbb a maximális élettartam lejártakor a terméket ki kell vonni a használatból.

Anyagok: PA, PES, alumínium, acél

Maximális élettartam

Textil alkotóelemek: Optimális tárolási körülmények között, használat nélkül: 14 év.

Fémrészek: korlátlan.

Maximális felhasználhatóság

Textil alkotóelemek: Szakszerű használat esetén, felismerhető kopás nélkül és optimális tárolási körülmények között: 10 év.

Fémrészek: korlátlan.

Gyakori használat és nagyon nagy munkateljesítmény esetén lényegesen csökkenhet a használat időtartama. Használat előtt emiatt ellenőrizze, hogy nincsenek-e sérülések a terméken, és hogy az megfelelően működik-e. Ha az alábbi körülmények bármelyike fennáll, azonnal vonja ki a terméket a használatból, és adja át hozzáértő személynek vagy a gyártónak átvizsgálás és /vagy javítás céljából. A használatra való alkalmasság írásos megerősítésének rendelkezésre kell állnia a termék újbóli használat előtt (az alábbi felsorolás nem teljes körű):

- ha kétség merül fel a biztonságos használhatóságával kapcsolatban;
- ha éles széllel károsították a kötelet vagy a felhasználó miattuk sérülést szenvedett;
- ha a sérülés külső jelei láthatók (pl. repedés, rugalmas deformáció);
- ha az anyag láthatóan korrodálódott;
- ha a termék szélsőséges hőmérsékleteknek volt kitéve;
- ha az anyag vegyi anyagokkal érintkezett;
- ha a teherhordó fülek éles peremekkel érintkeztek;
- ha a termékét zuhanás folytán nagy terhelés vagy lökés/ütés érte, vagy ingazuhanás történt;
- ha a karabiner zárja nem záródik teljesen vagy automatikusan.

Felülvizsgálat és dokumentáció

Ipari használat esetén a termék rendszeresen ellenőrizni kell a gyártónak, egy szakértőnek vagy egy engedélyvel rendelkező vizsgálóállomásnak, és ha szükséges, karbantartást kell végezni vagy ki kell azt selejtezni. Ennek során a termékjelölést is ellenőrizni kell. Az ellenőrzéseket és a karbantartásokat minden egyes terméknel külön kell dokumentálni. Ennek a következő információkat kell tartalmaznia: termékjelölés és -név, a gyártó neve és elérhetőségi adatai, egyértelmű azonosító, gyártási idő, vásárlás dátuma, az első használat dátuma, a következő tervezett ellenőrzés dátuma, az ellenőrzés eredménye és a felelős szakértő aláírása. Megfelelő mintát a www.edelrid.com címen talál.

Ipari felhasználás esetén az ezen használati útmutatóban szereplő információkat használat előtt a termék minden felhasználójának rendelkezésére kell bocsátani.

TÁROLÁS, GONDOZÁS ÉS SZÁLLÍTÁS

Tárolás

Hűvös, száraz, napfénytől védett helyen, a szállítódobozokon kívül. Vegyi anyagokkal nem érintkezhet.

Gondozás (13.)

A szennyezett termékeket kézzelmeleg vízben tisztítsa meg, és alaposan öblítse le. Szobahőmérsékleten, soha ne szárítógéppben vagy fűtőtestek közelében szárítsa! A kereskedelembe kapható, halogénmentes fertőtlenítőszer használatra szükség esetén engedélyezett. A fémrészek csuklót tisztítsa után rendszeresen meg kell kenni savmentes olajjal vagy teflon-, illetve szilikon alapú szerral.

Шzáállítás

A termékét vegyi anyagoktól, szennyeződésektől és mechanikai sérülésektől óvni kell. Ehhez használjón védőtasakot vagy különleges tároló- és szállítódobozt.

JELŐLÉSEK A TERMÉKEN (LÁSD: 1., M)

Termékjelölés

Gyártó: EDELRID

Modell: Vector Hip, Vector X, Vector Y, Chest X, Chest Y
Ábrák:

- A csatok nyitása és zárása
- Ne használjón mellhevedert beülőheveder nélkül!
- Termékmegnevezés: Testheveder az EN 361:2002 szerint, heveder munkahelyi pozicionáláshoz az EN 358:2018 szerint, beülőheveder az EN 813:2008 szerint és mellheveder az EN 12277:2015+A1:2018 D típus (csak Chest X) szerint
- EN 813:2008: Felhasználó max. súlya felszereléssel együtt kg-ban

Gyártási szám

 ÉÉÉÉ HH: gyártás éve és hónapja

 0123: a személyi védőfelszerelés gyártását felügyelő vizsgálóállomás azonosítója (TÜV SÜD Product Service GmbH, Ridlerstrasse 65, 80339 München)

 a figyelmeztető jelzéseket és az utasításokat figyelembe kell venni és el kell olvasni

A csípőheveder mérettartomány

Méret: 1, 2

Anyagtartó fülek: 25 kg max. terhelés; Ülőpad rögzítésére szolgáló fülek: egyenként 75 kg max. terhelés

Elem a rögzítőkötél parkolásához (lásd: 10.)

A: Rögzítőelem az EN 361 szerint (lásd 1. A ábra)

MEGFELELŐSÉGI NYILATKOZAT

Az EDELRID GmbH & Co. KG ezúton kijelenti, hogy ez a termék megfelel az alapvető követelményeknek és a 2016/425 számú EU-rendelet vonatkozó előírásainak. Az eredeti megfelelőségi nyilatkozat elérhető a következő internetes hivatkozáson: [http://www.edelrid.com/...](http://www.edelrid.com/)

Termékeink a legnagyobb gondossággal készülnek. Amennyiben ennek ellenére jogos kifogások merülnének fel, kérjük, adja meg a gyártási számot.

A műszaki változtatások joga fenntartva.

BG

VECTOR СЪГЛАСНО EN 361, EN 813, EN 358

ОБЩИ УКАЗАНИЯ ЗА ПРИЛОЖЕНИЕ

Този продукт е част от Лично предпазно средство за защита срещу падане от височина и трябва да бъде предоставен на един човек. Това ръководство за употреба съдържа важни указания. Преди използването на този продукт трябва да е било разбрано съдържанието на всички указания. Този документ трябва да се предостави от продавача на потребителя на езика на страната по предназначение и трябва да се пази заедно с оборудването през цялата продължителност на използване. Следната информация за употреба е важна за правилното и

съобразено с практиката приложение. Въпреки това никога не можете да замените опита, собствената отговорност и познанията за възникващите при алпинизма, катеренето и дейностите на височина и под земята опасности и да се освободите от лична отговорност за рисковете. Използването е разрешено само за тренирани и опитни лица или само при съответните указания и надзор. На всеки потребител трябва да е ясно, че лошото психическо или физическо здравословно състояние представлява риск за безопасността при нормални обстоятелства и при аварийен случай.

Внимание: При неспазване на това ръководство за употреба е налице опасност за живота!

ОБЩИ УКАЗАНИЯ ЗА БЕЗОПАСНОСТ

С алпинизма, катеренето и дейностите на височина и под земята често пъти са свързани различни рискове и опасности, които се дължат на външни влияния. Грешките и невниманието могат да доведат до тежки злополуки, наранявания или дори до смърт. При комбиниране на този продукт с други съставни части е налице опасност от взаимно нарушаване на сигурността при употреба. Използвайте продукта само в комбинация със съставни части със SE маркировка за Личното предпазно средство (ЛПС) за защита от падане от височина. Ако оригиналните съставни части на продукта бъдат променени или отстранени, предпазните свойства могат да се влошат. Оборудването не бива по никакъв начин, който не е препоръчан писмено от производителя, да бъде променено или приспособено с цел закрепване на допълнителни части. Преди и след употреба продуктът и ключалките на колана трябва да се проверят за евентуални повреди. Уверете се в годното за употреба състояние и безупречното функциониране на оборудването. Продуктът трябва незабавно да се бракува, ако е налице и най-малкото съмнение по отношение на безопасната му употреба. Производителят отказва да поеме каквато и да е отговорност в случай на злоупотреба и/или погрешно използване. При всички случаи отговорността и рискът са изцяло за сметка на потребителите, съотв. отговорните лица. За приложението на този продукт препоръчваме в допълнение да спазвате съответните национални правила. ЛПС продуктите са одобрени само за осигуряване на хора.

СПЕЦИФИЧНА ЗА ПРОДУКТА ИНФОРМАЦИЯ, ОБЯСНЕНИЕ НА ФИГУРИТЕ

Преди използване на оборудването ползвателят трябва да дефинира концепция за спасяване, която да гарантира, че дадено лице, което падне в ЛПС, може незабавно, безопасно и ефективно да бъде спасено. Неподвижното ви-

сене на колана може да доведе до тежки наранявания и дори до смърт (травма при висене). Всички краища на ленти трябва да се скрийт под гумени ленти, за да се обезопасят. Излишните дължини на лентите могат да се подгънат навътре.

ТОЧКИ НА ЗАКРЕПВАНЕ

От решаващо значение за безопасността е позицията за закачното средство или точката на закрепване и видът подложка на изпълнение работа да се определят така, че опасността от свободно падане и възможната височина на падане по възможност да бъдат сведени до минимум.

За да се избегнат големи натоварвания и люлеене при падане, точките на закрепване за осигуряването трябва по възможност винаги да са разположени вертикално над осигуряваното лице. Съединителят/помощното средство за закрепване от точката на закрепване към осигуреното лице трябва винаги да е максимално обтегнат. Избягвайте провисване на въжетата! Точката на закрепване трябва да се проектира и избере така, че чрез свързването с ЛПС да не възникват въздействия, които да намаляват якостта или да повреждат ЛПС по време на използването. Острите ръбове, краищата и прищипванията могат опасно да намалят якостта. Където е необходимо, ръбовете и краищата трябва да се покрийт с подходящи помощни средства. Точката на закрепване и закачното средство трябва да са в състояние да издържат на очакваните натоварвания в най-лошия възможен случай. Дори ако се използва лентов поглъщател на енергия (съгласно EN 355), точките на закрепване трябва да са проектирани така, че да могат да поемат натоварване при падане от най-малко 12 kN, виж също EN 795. При използването на съединител (спирачна система) моля имайте предвид, че максималната обща дължина на съединителя, включително поглъщателя на енергия и свързващите елементи, не бива да надвишава 2,0 m.

ПРИЛОЖЕНИЯ

EN 361: Чрез халката на гърдите или на гърба коланът се свързва със спирачната система (А). Използваните за целта свързващи елементи (карабинери) трябва да съответстват на EN 362. В една спирачна система може да се използва само един предпазен колан срещу падане съгласно EN 361! Всяка спирачна система трябва да включва или един погъщател на енергия съгласно EN 355, устройство за височинна защита съгласно EN 360 или предпазно средство срещу падане с подвижен водач съгласно EN 353-2. (Ако коланът се използва за натоварване, по-голямо от 100 kg, спирачната система трябва да е подходяща за специфичното натоварване). Преди използването на спирачна система трябва да се уверите, че под работното място на осигуреното лице е налице необходимото пространство (така че да може да се изключи падане на земята или сблъсък с препятствие). Внимание: Никога не използвайте гърдния колан без работна седалка.

EN 813: При работа свързващите елементи се закрепват към предната точка на закрепване на работната седалка (С). Максималният полезен товар (включително оборудването) е 150 kg. Таблица с размерите ще намерите на фиг. 11. Внимание: Тази точка на закрепване не е предвидена за всички ситуации при спирание.

EN 358: Бедра: Страничните точки на закрепване (В1) служат за позициониране на работното място. Задната точка на закрепване на височината на талията (В2) служи само за задържане. Страничните точки на закрепване трябва да се използват по двойки. Тези точки на закрепване не бива да се използват, ако има опасност ползвателят да увисне в тях или да бъде изложен на непредвидени сили на удара. При използването на системата за позициониране на работното място трябва да се обмисли допълнителното използване на спирачна система. Свързващият елемент за колан за позициониране на работното място трябва да е обтегнат; точката на

закрепване трябва винаги да е над ползвателя или на височината на бедрата му. Максималният полезен товар (включително инструментите и оборудването) е 150 kg. Таблица с размерите ще намерите на фиг. 11.

EN 12277-D: Спортните колани са предвидени за алпинизъм. Никога не използвайте гърдния колан (тип D) без работна седалка (тип С). Използването на гърдния колан без работна седалка може да доведе до тежки наранявания или до смърт. За свързването към предната точка на закрепване на работната седалка трябва да се използва само предвиденият за това карабинер Foras, заедно с Antitwist. За директното свързване в примката за закачване на гърдния колан се препоръчва взел осмица. Заледяването може да намали якостта.

Следните точки се отнасят до фигурите:

1. НАИМЕНОВАНИЕ НА ЕЛЕМЕНТИТЕ

А) Точка на закрепване за спирачна система съгласно EN 361 (Vector X: също EN 12277-D). В1) Странични точки на закрепване съгласно EN 358. В2) Задна точка на закрепване на височината на талията съгласно EN 358. С) Преден закрепващ елемент съгласно EN 813. D) Инвентарник за предмети до 25 kg. Е) Инвентарник за чанти за инструменти до 50 kg. F) Примка за закрепване на седалка. G) Чип RFID. H) Място за съхранение на предпазни средства срещу падане. I) Демонтираща се въжена клема. L) Позиция за паркиране за съединителя. M) Обозначение.

2. ПОДГОТОВКА НА ГРЪДНИЯ КОЛАН

а) Закрепване отпред. Свържете карабинера на гърдния колан с текстилната примка на предния закрепващ елемент (С).

Внимание: Използвайте само карабинера Foras с осигуровката срещу усукване и редовно го проверявайте.

б) Задна точка на закрепване (Само при Y-образен гръден колан). Прокарайте лентата през

катарамата от задната страна на работната седалка и след това през катарамата на гръдния колан. След това отново трябва да се постави подплатата.

с) ПРЕДУПРЕЖДЕНИЕ: Закрепвайте само към предвидената за целта точка на закрепване.

3. ПОСТАВЯНЕ НА КОЛАНА

а) X-образен гръден колан. Закачете карабинера на гръдния колан в текстилната примка на предния закрепващ елемент и поставете колана отдолу. б) Y-образен гръден колан. Поставете колана отдолу и закачете карабинера на гръдния колан в текстилната примка на предния закрепващ елемент с) Комбинация от работна седалка TreeRex и X-образен гръден колан съгласно EN 361. С помощта на карабинера свържете X-образния гръден колан с предвидения за конфигурация съгласно EN 813 преден закрепващ елемент, с изключение на моста SRT. Препоръчваме да поставите приложения капак на моста SRT (от двете страни на осигурителната примка).

Коланът трябва да стои стегнато, но все още удобно. Уверете се, че излишната лента е поставена правилно в ремъка за съхранение (същата плоско).

4. ИЗПОЛЗВАНЕ НА КАТАРАМИТЕ

а) Катарамата SlideBlock. б) Катарамата DoubleLock. с) Катарамата SlideBlock. д) Катарамата TripleLock. Редовно проверявайте заключващите и регулиращите елементи.

5. РЕГУЛИРАНЕ НА ГРЪДНИЯ КОЛАН

а) X-образен гръден колан. б) Y-образен гръден колан. Задната подплата трябва да е на височината на раменете.

6. ПРОВЕРКА СЛЕД РЕГУЛИРАНЕ НА РАЗМЕРА

След регулирането и преди използването на колана трябва на безопасна място да извършите пробно висене с продължителност най-малко 5 минути, в предвидената работна позиция.

Поставеният колан трябва да стои удобно. При правилен размер и регулиране на колана пробното висене не бива да затруднява дишането и/или да причинява болка. При поставен колан избягвайте позиционирането на елементи в областта на гениталиите и подмишниците. Свободното висене в колана не бива да води до прекомерно огъване на кръста, хиперстензии или натиск върху гениталиите, слабите и подмишниците. При жените лимфатичните съдове на гърдите трябва да са максимално облекчени от натоварване.

7. ПРИЗНАЦИ ЗА ИЗВЕЖДАНЕ ОТ ЕКСПЛОАТАЦИЯ

ИНДИКАТОР ЗА ПРОТРИВАНЕ. Ако по товарноносещите ленти се виждат червени влакна, коланът трябва да се изхвърли.

8. МОНТАЖ НА ВЪЖЕНА КЛЕМА

За катерене по въже коланът може да се обрудва с въжена клема съгласно EN 12841-B. Отвинтете осигуровката срещу усукване на карабинера и отстранете карабинера. Внимателно вденете въжената клема. Отново закачете карабинера в моста на лентата и отново завинтете осигуровката срещу усукване. Спазвайте посочените върху продукта изисквания и ръководството за употреба на въжената клема; както и никога не използвайте въжената клема без предпазно средство срещу падане. Съвместимостта и функционирането трябва преди действителното използване да се проверят на безопасно място. Внимание: металните части могат да повредят лентата; редовно проверявайте лентата за повреда, метални части и за остри ръбове и краища. Не използвайте без Antitwist.

9. МОНТАЖ НА ПРИНАДЛЕЖНОСТИ

а) Седалка: Примките за седалката (F) са предвидени само за използване в комбинация със седалка. Изборът на подходящи свързващи елементи е отговорност на ползвателя. б) Държач за скоба за инструменти: Макс. 25 кг. с) Точка на закрепване за чанта за инструменти.

10. ПОЗИЦИЯ ЗА ПАРКИРАНЕ ЗА СЪЕДИНИТЕЛЯ

Ако Y-образен съединител се използва в комбинация с поглъщател на енергия, поглъщателят на енергия не функционира, ако едното разклонение на съединителя се свърже с точка на закрепване, а другото разклонение – с товароносеща част от колана. Затова препоръчваме да свържете второто разклонение с късащи се примки към сбруята за катерене (L).

11. ТАБЛИЦА С РАЗМЕРИ

12. КЛИМАТИЧНИ УСЛОВИЯ

ЕКСПЛОАТАЦИОНЕН ЖИВОТ И СМЯНА

Срокът на експлоатация на продукта зависи най-вече от вида на приложението и честотата на използване, както и от външни влияния. След изтичане на срока на употреба, съответно най-късно след изтичане на максималния срок на експлоатация, продуктът трябва да се извади от употреба. Продуктите от химически влакна (полиамид, полиестер, Duneema®, арамид, Vectran®), дори и без да се използват, подлежат на известно стареене; срокът им на експлоатация зависи най-вече от силата на ултравиолетовото лъчение и от останалите климатични въздействия, на които са изложени. След изтичане на срока на употреба, съответно най-късно след изтичане на максималния срок на експлоатация, продуктът трябва да се извади от употреба.

Материали: полиамид (PA), полиестер (PES), алуминий, стомана

Максимален срок на експлоатация

Текстилни съставни части: При оптимални условия на съхранение и без използване: 14 години. Метални части: без ограничение.

Максимален срок на употреба

Текстилни съставни части: При правилно използване без видимо износване и оптимални условия на съхранение: 10 години.

Метални части: без ограничение.

При често използване и много висока работна производителност, срокът на употреба може значително да се намали. Затова преди използването проверете продукта за евентуални повреди и за правилно функциониране. Ако е налице някоя от следните точки, веднага извадете продукта от употреба и го предайте на експерт или на производителя за инспекция и/или ремонт, трябва да е налице писмено потвърждение за годността за използване, преди продуктът да може да бъде използван отново (списъкът не претендира за изчерпателност):

- при съмнения по отношение на безопасната му употреба;
- ако остри ръбове биха могли да повредят въжетото или да наранят потребителя;
- ако са налице външни признаци за повреда (напр. пукнатини, пластична деформация);
- ако материалът е корозирал в значителна степен;
- ако продуктът е бил изложен на екстремни температури;
- ако материалът е влязъл в контакт с химикали;
- ако товаросеците ремъци са влезли в контакт с остри ръбове;
- ако продуктът е бил изложен на силно натоварване при падане или сблъсъци/удари или ако се е стигнало до люлеене при падане;
- ако ключалката на карабинера не се затваря докрай или не се затваря автоматично.

Проверка и документация

При професионално използване продуктът трябва редовно да се проверява от производителя, от експерт или от сертифицирана тестова лаборатория; ако е необходимо, след това трябва да се извърши техническо обслужване или същият да се бракува. При това трябва да се провери и четливостта на продуктовото обозначение. Проверките и работите по техническото обслужване трябва да се документират поотделно за всеки продукт. Трябва да се запише следната информация: продуктово обозначение и наименование на продукта, име на

производителя и данни за контакт, еднозначна идентификация, дата на производство, дата на покупка, дата на първото използване, дата на следващата планирана проверка, резултат от проверката и подпис на отговорния експерт. Подходящ образец ще намерите на www.edelrid.com.

При професионално използване информацията от това ръководство за употреба трябва да се предостави на всеки ползвател преди използването.

СЪХРАНЕНИЕ, ПОДДЪРЖАНЕ В ИЗПРАВНОСТ И ТРАНСПОРТИРАНЕ

Съхранение

Да се съхранява на хладно, сухо и защитено от дневна светлина място, извън контейнери за транспортиране. Без контакт с химикали.

Поддържане в изправност (13.)

Почиствайте замърсените продукти в хладка вода и ги изплаквайте добре. Сушете на стайна температура, никога в сушилни или в близост до отоплителни тела! При нужда могат да се използват налични в търговската мрежа дезинфектанти без съдържание на халогени. Шарнирите на металните елементи трябва след почистване редовно да се смазват с несъдържащо киселина масло или средство на тефлонова или силиконова основа.

Транспортиране

Пазете продукта от химикали, мръсотия и механична повреда. За тази цел трябва да се използва предпазен чувал или специални контейнери за съхранение и транспортиране.

ОБОЗНАЧЕНИЯ ВЪРХУ ПРОДУКТА (виж 1., М) Продуктово обозначение

Производител: EDELRID

Модел: Vector Hip, Vector X, Vector Y, Chest X, Chest Y

Фигури:

- Отваряне и затваряне на катарамите
- Не използвайте гръден колан без работна седалка!

Наименование на продукта: Предпазен колан срещу падане съгласно EN 361:2002, колан за позициониране на работното място съгласно EN 358:2018, работна седалка съгласно EN 813:2008 и гръден колан съгласно EN 12277:2015+A1:2018 тип D (само Chest X) EN 813:2008: Макс. тегло на ползвателя, включително оборудването, в kg

Номер на партида

GGT MM: Година на производство и месец
CE 0123: Идентификация на контролиращия орган за производството на ЛПС (TÜV SÜD Product Service GmbH, Ridlerstraße 65, 80339 München, Deutschland)

 предупредителните указания и ръководствата трябва да се прочетат и да се спазват
Диапазон на размера на бедрения колан
Размер: 1, 2

Инвентарници: 25 kg макс. натоварване; Примки за седалка: по 75 kg макс. натоварване
Елемент за паркиране на съединителя (виж фиг. 10.)

A: Закрепващ елемент съгласно EN 361 (виж фиг. 1. A)

ДЕКЛАРАЦИЯ ЗА СЪОТВЕТСТВИЕ

С настоящото фирма EDELRID GmbH & Co. KG декларира, че този артикул съответства на основните изисквания и на релевантните разпоредби на Регламента на ЕС 2016/425. Оригиналната декларация за съответствие може да се изтегли на следния интернет линк: [http://www.edelrid.com/...](http://www.edelrid.com/)

Нашите продукти се произвеждат с максимална грижливост. Ако въпреки всичко е налице повод за правомерна рекламация, молим да посочите номера на партидата.

Запазва се правото на технически промени.

VECTOR KATA EN 361, EN 813, EN 358

ΓΕΝΙΚΕΣ ΥΠΟΔΕΙΞΕΙΣ ΓΙΑ ΤΗ ΧΡΗΣΗ

Το προϊόν αυτό αποτελεί μέρος των μέσων ατομικής προστασίας για την προστασία έναντι πτώσης από ύψος, και θα πρέπει να αντιστοιχίζεται σε ένα άτομο. Αυτές οι οδηγίες χρήσης περιλαμβάνουν σημαντικές υποδείξεις. Πριν από τη χρήση του προϊόντος πρέπει να έχετε κατανοήσει το περιεχόμενο αυτών των υποδείξεων. Τα έγγραφα αυτά πρέπει να παραχωρούνται από τον εμπορικό αντιπρόσωπο στον χρήστη στη γλώσσα της χώρας προορισμού και θα πρέπει να φυλάσσονται μαζί με τον εξοπλισμό καθ' όλη τη διάρκεια χρήσης. Οι παρακάτω πληροφορίες χρήσης είναι σημαντικές για την ορθή και πρακτική χρήση. Ωστόσο, σε καμία περίπτωση δεν μπορούν να αντικαταστήσουν την εμπειρία, την ατομική ευθύνη και τη γνώση σχετικά με τους κινδύνους που σχετίζονται με την ορειβασία, την αναρρίχηση και την εργασία σε ύψος ή σε βόθος, και δεν απαλλάσσουν από τον ατομικά αναλαμβανόμενο κίνδυνο. Η χρήση επιτρέπεται μόνο σε εκπαιδευμένα και έμπειρα άτομα ή με την αντίστοιχη καθοδήγηση και επίβλεψη. Ο χρήστης πρέπει να έχει επίγνωση ότι η κακή σωματική ή ψυχολογική κατάσταση εγείρει κινδύνους ασφαλείας σε κανονικές συνθήκες και σε κατάσταση έκτακτης ανάγκης. **Προσοχή:** Κίνδυνος θανάτου σε περίπτωση μη τήρησης των οδηγιών χρήσης!

ΓΕΝΙΚΕΣ ΥΠΟΔΕΙΞΕΙΣ ΑΣΦΑΛΕΙΑΣ

Η ορειβασία, η αναρρίχηση και η εργασία σε ύψος και βάθος περιλαμβάνουν συχνά μη αντιληπτούς κινδύνους λόγω εξωτερικών επιδράσεων. Τα σφάλματα και οι απροσεξίες ενδέχεται να οδηγήσουν σε σοβαρά ατυχήματα, σε τραυματισμούς, ή ακόμα και στον θάνατο. Σε περίπτωση συνδυασμού αυτού του προϊόντος με άλλα εξαρτήματα υπάρχει κίνδυνος αλληλοπεριορισμού της ασφάλειας χρήσης. Χρησιμοποιείτε το προϊόν μόνο σε συνδυασμό με εξαρτήματα μέσων ατομικών προστασίας (ΜΑΠ) που φέρουν τη σήμανση CE για την προστασία έναντι πτώσεων από ύψος. Αν τροπο-

ποιηθούν ή αφαιρεθούν αυθεντικά εξαρτήματα του προϊόντος, ενδέχεται με τον τρόπο αυτό να περιοριστούν οι ιδιότητες ασφαλείας. Ο εξοπλισμός δεν πρέπει να τροποποιείται με κανέναν τρόπο που δεν συνιστάται γραπτώς από τον κατασκευαστή ή να προσαρμόζεται για την τοποθέτηση πρόσθετων εξαρτημάτων. Το προϊόν και η πόρπη ζώνης πρέπει να ελέγχονται πριν και μετά τη χρήση για τυχόν ζημιές. Βεβαιωθείτε για την καλή κατάσταση και τη σωστή λειτουργία του εξοπλισμού. Το προϊόν πρέπει να αντικατασταθεί άμεσα αν υπάρχει έστω και η ελάχιστη αμφιβολία για την ασφάλεια χρήσης του. Σε περίπτωση κατάχρησης ή/και εσφαλμένης χρήσης, ο κατασκευαστής δεν φέρει καμία ευθύνη. Η ευθύνη και ο κίνδυνος βαρύνουν σε κάθε περίπτωση τους χρήστες ή/και τους υπεύθυνους χρήσης. Για τη χρήση αυτού του προϊόντος συνιστούμε να τηρούνται επιπλέον οι σχετικοί εθνικοί κανονισμοί. Τα προϊόντα ΜΑΠ έχουν εγκριθεί αποκλειστικά για την ασφάλιση ατόμων.

ΕΙΔΙΚΕΣ ΠΛΗΡΟΦΟΡΙΕΣ ΓΙΑ ΤΟ ΠΡΟΪΟΝ, ΕΠΕΞΗΓΗΣΗ ΕΙΚΟΝΩΝ

Ο χρήστης πρέπει πριν από τη χρήση να ορίσει ένα πλαίσιο διάσωσης, το οποίο διασφαλίζει ότι ένα άτομο που πέφτει από το ΜΑΠ μπορεί να διασωθεί άμεσα, με ασφάλεια και αποτελεσματικά. Η αιώρηση στη ζώνη σε στατική θέση μπορεί να προκαλέσει σοβαρούς τραυματισμούς έως και θάνατο (τραύμα ανάρτησης). Όλα τα άκρα των μιλάντων πρέπει τυλιγνόνται και να ασφαλιζόνται με ελαστική ταινία. Μιλάντες με πλεονάζον μήκος μπορούν να διπλωθούν προς τα μέσα.

ΣΗΜΕΙΑ ΑΝΑΡΤΗΣΗΣ

Στο πλαίσιο της ασφάλειας είναι σημαντικό να ορίζεται η θέση του μέσου ανάρτησης ή του σημείου ανάρτησης και το είδος της προς εκτέλεση εργασίας, έτσι ώστε ο κίνδυνος ελεύθερης πτώσης και το ύψος πτώσης να ελαχιστοποιούνται όσο το δυνατόν περισσότερο.

Προκειμένου να αποφεύγεται το υψηλό φορτίο και οι πτώσεις με ταλάντωση, πρέπει για λόγους

ασφαλείας τα σημεία ανάρτησης να βρίσκονται κατακόρυφα και αν είναι δυνατόν πάνω από το ασφαλισμένο άτομο. Ο αναδότης/αναστολέας πρέπει να διατηρείται πάντα όσο το δυνατόν πιο τεντωμένος από το σημείο ανάρτησης έως το ασφαλισμένο άτομο. Να αποφεύγεται -ή χαλάρωση των σχοινιών! Το σημείο ανάρτησης πρέπει να διαμορφωθεί και να επιλεγεί με τρόπο ώστε κατά τη σύνδεση με το ΜΑΠ να μην προκληθούν επιπτώσεις, οι οποίες μειώνουν τη στερεότητα ή μπορεί να προκαλέσουν ζημιά στο ΜΑΠ κατά τη διάρκεια της χρήσης. Οι αιχμηρές άκρες, οι προεξοχές και οι παραμορφώσεις μπορούν να περιορίσουν τη στερεότητα σε επικίνδυνο βαθμό. Οι άκρες και οι προεξοχές πρέπει, όπου απαιτείται, να καλύπτονται με τα κατάλληλα βοηθητικά μέσα. Το σημείο ανάρτησης και το μέσο ανάρτησης πρέπει να ενδεδεικνύται για τον σκοπό χρήσης ώστε στη χειρότερη των περιπτώσεων να αντέξουν το αναμενόμενο φορτίο. Ακόμη και σε περίπτωση χρήσης ιμάντα αποσβεστήρα πτώσης (κατά EN 355), τα σημεία ανάρτησης πρέπει να διαμορφώνονται έτσι ώστε να ανταποκρίνονται σε φορτίο πτώσης τουλάχιστον 12 kN, βλέπε επίσης EN 795.

Κατά τη χρήση ενός αναδότη (σύστημα ανακοπή πτώσης) λάβετε υπόψη, ότι το μέγιστο συνολικό μήκος του αναδότη συμπερ. του αποσβεστήρα πτώσης και των συνδετικών στοιχείων δεν πρέπει να ξεπερνάει τα 2,0 m.

ΧΡΗΣΕΙΣ

EN 361: Η ζώνη συνδέεται με το σύστημα ανακοπή πτώσης (Α) στο ύψος του θώρακα ή της πλάτης στον δακτύλιο συγκράτησης. Τα συνδετικά στοιχεία (καραμπίνες) που χρησιμοποιούνται για τον σκοπό αυτόν πρέπει να ικανοποιούν το πρότυπο EN 362. Σε ένα σύστημα ανακοπή πτώσης επιτρέπεται να χρησιμοποιείται μόνο ένα μποντριέ κατά EN 361! Κάθε σύστημα ανακοπή πτώσης πρέπει να περιλαμβάνει είτε έναν αποσβεστήρα πτώσης κατά EN 355, είτε μια συσκευή ασφάλισης ύψους κατά EN 360, ή έναν ανακόπτη πτώσης καθοδηγούμενου τύπου κατά EN 353-2. (Αν η ζώνη χρησιμοποιείται για φορτία μεγαλύτερο των 100 kg, πρέπει το σύστημα ανακοπή πτώσης να ενδεδεικ-

ται για το συγκεκριμένο φορτίο). Πριν από τη χρήση του συστήματος ανακοπή πτώσης πρέπει να διασφαλιστεί, ότι κάτω από τον χώρο εργασίας του ασφαλισμένου ατόμου υπάρχει ο απαιτούμενος διαθέσιμος χώρος (έτσι ώστε να αποκλείεται τυχόν πτώση στο δάπεδο ή σύγκρουση με ένα εμπόδιο). Προσοχή! Μη χρησιμοποιείτε ποτέ το μποντριέ θώρακα χωρίς μποντριέ κάτω.

EN 813: Για εργασία, στο μπροστινό σημείο στερέωσης του μποντριέ κάτω (C) προσαρτώνται συνδετικά στοιχεία. Το μέγιστο ωφέλιμο φορτίο (συμπερ. του εξοπλισμού) είναι 150 kg. Στην εικ. 11 θα βρείτε τον πίνακα μεγεθών. Προσοχή! Αυτό το σημείο στερέωσης δεν προορίζεται για όλες τις περιπτώσεις ανάσχεσης.

EN 358: Ισχύιο: Τα πλαινά σημεία στερέωσης (B1) χρησιμοποιούν στη ρύθμιση της θέσης εργασίας. Το πίσω σημείο στερέωσης στο ύψος της μέσης (B2) χρησιμοποιεί αποκλειστικά για τη στήριξη της πλάτης. Τα πλαινά σημεία στερέωσης πρέπει να χρησιμοποιούνται ανά ζεύγος. Αυτά τα σημεία στερέωσης δεν επιτρέπεται να χρησιμοποιούνται αν υπάρχει κίνδυνος ο χρήστης να κρεμαστεί από αυτά ή να εκτεθεί σε απρόβλεπτες δυνάμεις συγκράτησης. Σε συνδυασμό με τη χρήση ενός συστήματος για τη ρύθμιση της θέσης εργασίας πρέπει να εξετάζεται και η χρήση ενός συστήματος ανακοπή πτώσης. Το συνδετικό στοιχείο μιας ζώνης ρύθμισης θέσης εργασίας πρέπει να διατηρείται τεντωμένο. Το σημείο ανάρτησης πρέπει να είναι πάντα πάνω από τον χρήστη ή στο ύψος του ισχίου. Το μέγιστο ωφέλιμο φορτίο (συμπερ. του εργαλείου και του εξοπλισμού) είναι 150 kg. Στην εικ. 11 θα βρείτε τον πίνακα μεγεθών.

EN 12277-D: Οι ζώνες σπορ είναι σχεδιασμένες για την ορειβασία. Το μποντριέ θώρακα (τύπος D) δεν πρέπει ποτέ να χρησιμοποιείται χωρίς μποντριέ κάτω (τύπος C). Η χρήση ενός μποντριέ θώρακα χωρίς μποντριέ κάτω μπορεί να οδηγήσει σε σοβαρούς τραυματισμούς ή ακόμη και θάνατο. Πρέπει να χρησιμοποιείται αποκλειστικά το ειδικά προβλεπόμενο караμπίнер Foras, μαζί με το Anti-

twist, για τη σύνδεση με το μπροστινό σημείο στερέωσης του μποντριέ κάτω. Για την απευθείας πρόσδεση στη θηλιά πρόσδεσης του μποντριέ θώρακα, συστήνεται ένας οχταρόκομπος (οχτάρι). Σε περίπτωση παγώματος μπορεί να περιοριστεί η αντοχή.

Τα ακόλουθα στοιχεία αναφέρονται στις εικόνες:

1. ΟΝΟΜΑΣΙΑ ΤΩΝ ΕΞΑΡΤΗΜΑΤΩΝ

A) Σημείο στερέωσης για σύστημα ανακοπής πτώσης κατά EN 361 (Vector X: επίσης EN 12277-D). B1) Πλαϊνά σημεία στερέωσης κατά EN 358. B2) Πίσω σημείο στερέωσης στο ύψος της μέσης κατά EN 358. C) Μπροστινό σημείο στερέωσης κατά EN 813. D) Βρόχος για αντικείμενα έως 25 kg. E) Βρόχος για θήκη εργαλείων έως 50 kg. F) Θηλιά για στερέωση μιας σανίδας καίσματος. G) RFID Chip. H) Φύλαξη ανακοπών πτώσης καθοδηγούμενου τύπου. I) Αποσπώμενος σφιγκτήρας σχοινού. L) Θέση ακινητοποίησης αναδέτη. M) Σήμανση.

2. ΠΡΟΕΤΟΙΜΑΣΙΑ ΤΟΥ ΜΠΟΝΤΡΙΕ ΘΩΡΑΚΑ

a) Στερέωση μπροστά. Συνδέστε το караμπίνερ του μποντριέ θώρακα με την υφασμάτινη θηλιά του μπροστινού στοιχείου στερέωσης (C). Προσοχή: Χρησιμοποιείτε αποκλειστικά το караμπίνερ Forgas με την ασφαλεία περιστροφής και ελέγχετε τα τακτικά. b) Πίσω σημείο στερέωσης (μόνο για μποντριέ θώρακα Y). Περάστε τον ιμάντα μέσα από την αγκράφα στην πίσω πλευρά του μποντριέ κάτω και έπειτα μέσα από την αγκράφα του μποντριέ θώρακα. Η επένδυση πρέπει να προσαρτηθεί και πάλι μετά. c) ΠΡΟΕΙΔΟΠΟΙΗΣΗ: Στερεώνετε μόνο στο προβλεπόμενο γι' αυτόν τον σκοπό σημείο στερέωσης.

3. ΤΟΠΟΘΕΤΗΣΗ ΤΗΣ ΖΩΝΗΣ

a) Μποντριέ θώρακα X. Αναρτήστε το караμπίνερ του μποντριέ θώρακα στην υφασμάτινη θηλιά στο μπροστινό στοιχείο στερέωσης και περάστε τη ζώνη από κάτω. b) Μποντριέ θώρακα Y. Περάστε τη ζώνη από κάτω και το караμπίνερ του μποντριέ θώρακα στην υφασμάτινη θηλιά στο μπροστινό στοιχείο στερέωσης c) Συνδυασμός μποντριέ κάτω TreeRex και μποντριέ θώρακα X σύμφωνα με το

EN 361. Συνδέστε το μποντριέ θώρακα X με τη βοήθεια ενός караμπίνερ με ένα μπροστινό στοιχείο στερέωσης αποκλειστικά της γέφυρας σύνδεσης SRT που ενδεδικνυται για διαμόρφωση σύμφωνα με το EN 813. Συνιστούμε να τοποθετήσετε στη γέφυρα SRT το κάλυμμα που παρέχεται (και από τις δύο πλευρές της θηλιάς ασφαλείας). Η ζώνη πρέπει να είναι σταθερή αλλά και άνετη. Βεβαιωθείτε, ότι ο πλεονάζων ιμάντας τυλιγεται σωστά στη θηλιά φύλαξης (επίπεδη διπλώση).

4. ΧΡΗΣΗ ΑΓΚΡΑΦΩΝ

a) Αγκράφα SlideBlock. b) Αγκράφα διπλής ασφάλειας. c) Αγκράφα SlideBlock. d) Αγκράφα τριπλής ασφάλειας. Ελέγχετε τακτικά όλα τα κλειστρα και τα στοιχεία ρύθμισης.

5. ΡΥΘΜΙΣΗ ΤΟΥ ΜΠΟΝΤΡΙΕ ΘΩΡΑΚΑ

a) Μποντριέ θώρακα X. b) Μποντριέ θώρακα Y. Η πίσω επένδυση πρέπει να βρίσκεται στο ύψος των ώμων.

6. ΔΟΚΙΜΗ ΜΕΤΑ ΤΗ ΡΥΘΜΙΣΗ ΤΟΥ ΜΕΓΕΘΟΥΣ

Μετά τη ρύθμιση και πριν τη χρήση της ζώνης πρέπει να διεξαγάγετε μια δοκιμαστική αιώρηση για τουλάχιστον 5 λεπτά σε ένα ασφαλές μέρος στην προβλεπόμενη θέση χρήσης. Η τοποθετημένη ζώνη πρέπει να εφαρμόζει άνετα. Εφόσον το μέγεθος και η ρύθμιση της ζώνης είναι σωστά, κατά τη δοκιμαστική αιώρηση δεν πρέπει να περιορίζεται η αναπνοή και/ή να προκαλείται κάποιος πόνος. Όταν είναι τοποθετημένη η ζώνη πρέπει να αποφεύγεται η παρουσία εξαρτημάτων πρόσδεσης στην περιοχή των γεννητικών οργάνων και κάτω από τις μασχάλες. Η ελεύθερη αιώρηση στη ζώνη δεν πρέπει να προκαλεί υπερβολική λόρδωση, υπερέκταση ή πίεση στα γεννητικά όργανα, στην οσφυϊκή χώρα και στην περιοχή της μασχάλης. Σε γυναίκες θα πρέπει να αποφορτίζονται κατά το δυνατόν τα λεμφικά αγγεία του θώρακα.

7. ΕΝΔΕΙΞΕΙΣ ΑΠΟΣΥΡΣΗΣ

ΕΝΔΕΙΞΗ ΦΘΟΡΑΣ. Αν στους ιμάντες που φέρουν φορτίο εμφανιστούν κόκκινες ίνες, η ζώνη πρέπει να απορρίπτεται.

8. ΤΟΠΟΘΕΤΗΣΗ ΣΦΙΓΚΤΗΡΑ ΣΧΟΙΝΙΟΥ

Η ζώνη μπορεί να εξοπλιστεί με έναν σφικκτήρα σχοινιού κατά EN 12841-B για την ανάβαση με σχοινί. Ξεβιδώστε την ασφάλεια περιστροφής του караμπίνερ και αφαιρέστε το караμπίνερ. Περάστε πλήρως τον σφικκτήρα σχοινιού. Αναρτήστε ξανά το караμπίνερ στη γέφυρα ιμάντα και βιδώστε και πάλι την ασφάλεια περιστροφής. Λάβετε υπόψη τις προβλεπόμενες για το προϊόν απαιτήσεις και τις οδηγίες χρήσης του σφικκτήρα σχοινιού. Μη χρησιμοποιείτε ποτέ τον σφικκτήρα σχοινιού χωρίς ανακόπτη πτώσης καθοδηγούμενου τύπου. Πριν από την πραγματική χρήση πρέπει να ελέγχονται η συμβατότητα και η λειτουργία σε ένα ασφαλές μέρος. Προσοχή: Τα μεταλλικά μέρη μπορεί να προκαλέσουν ζημιά στον ιμάντα. Ελέγχετε τακτικά τον ιμάντα για τυχόν ελαττώματα και τα μεταλλικά μέρη για αιχμηρές άκρες και προεξοχές. Μη χρησιμοποιείτε χωρίς Anti-twist.

9. ΤΟΠΟΘΕΤΗΣΗ ΕΞΑΡΤΗΜΑΤΩΝ

a) Σανίδα καθίσματος: Οι θηλές για μια σανίδα καθίσματος (F) προορίζονται αποκλειστικά για χρήση σε συνδυασμό με μια σανίδα καθίσματος. Η επιλογή των κατάλληλων συνδετικών στοιχείων αποτελεί ευθύνη του χρήστη.

b) Βάση για κλιπ εργαλείων: Μέγ. 25 kg.

c) Σημείο στερέωσης για θήκη εργαλείων.

10. ΘΕΣΗ ΑΚΙΝΗΤΟΠΟΙΗΣΗΣ ΑΝΑΔΕΤΗ

Αν ένα αναδέτη με σχήμα Y χρησιμοποιείται σε συνδυασμό με έναν αποσβεστήρα πτώσης, ο αποσβεστήρας πτώσης δεν λειτουργεί αν ο ένας βραχίονας του αναδέτη είναι συνδεδεμένος σε ένα σημείο στερέωσης και ο άλλος βραχίονας είναι συνδεδεμένος σε ένα τμήμα της ζώνης που φέρει φορτίο. Γι' αυτό συνιστούμε να στερεώνετε τον δεύτερο βραχίονα με μια θηλιά ασφαλείας στη ζώνη αναρρίχησης (L).

11. ΠΙΝΑΚΑΣ ΜΕΓΕΘΩΝ

12. ΚΛΙΜΑΤΙΚΕΣ ΣΥΝΘΗΚΕΣ

ΔΙΑΡΚΕΙΑ ΖΩΗΣ ΚΑΙ ΑΝΤΙΚΑΤΑΣΤΑΣΗ

Η διάρκεια χρήσης του προϊόντος εξαρτάται κυρίως από τον τρόπο και τη συχνότητα χρήσης, καθώς και από εξωτερικές επιδράσεις. Μετά την παρέλευση της διάρκειας χρήσης, και το αργότερο όταν περάσει η μέγιστη διάρκεια ζωής του, το προϊόν θα πρέπει να αποσυρθεί από τη χρήση. Προϊόντα από χημικές ίνες (πολυαμίδιο, πολυεστέρας, Dyneema®, Aramid, Vectran®) υπόκεινται σε γήρανση ακόμα κι αν δεν χρησιμοποιούνται. Η διάρκεια ζωής τους εξαρτάται κυρίως από την ένταση της υπερπίδους ακτινοβολίας και άλλες κλιματικές συνθήκες στις οποίες εκτίθενται. Μετά την παρέλευση της διάρκειας χρήσης, και το αργότερο όταν περάσει η μέγιστη διάρκεια ζωής του, το προϊόν θα πρέπει να αποσυρθεί από τη χρήση.

Υλικά: PA, PES, αλουμίνιο, χάλυβας

Μέγιστη διάρκεια ζωής

Υφασμάτινα εξαρτήματα: Με βέλτιστες συνθήκες αποθήκευσης και χωρίς χρήση: 14 έτη.

Μεταλλικά μέρη: χωρίς περιορισμό.

Μέγιστη διάρκεια χρήσης

Υφασμάτινα εξαρτήματα: Με ορθή χρήση, χωρίς αντιληπτή φθορά και σε βέλτιστες συνθήκες αποθήκευσης: 10 έτη.

Μεταλλικά μέρη: χωρίς περιορισμό.

Σε περίπτωση συχνής χρήσης και ιδιαίτερα υψηλής εργασιακής απόδοσης, η διάρκεια χρήσης μπορεί να μειωθεί σημαντικά. Γι' αυτό τον λόγο, πριν από τη χρήση ελέγχετε το προϊόν για τυχόν ζημιές και ως προς τη λειτουργία του. Αν διαπιστώσετε κάτι από τα παρακάτω, αποσυρθείτε αμέσως το προϊόν από τη χρήση και παραδώστε το σε έναν ειδικό ή στον κατασκευαστή προκειμένου να το ελέγξει και/ή να το επισκευάσει. Για να χρησιμοποιηθεί ξανά το προϊόν πρέπει να υπάρχει γραπτή βεβαίωση καταλληλότητας χρήσης (ο παρών κατάλογος δεν είναι πλήρης):

- αν υπάρχουν αμφιβολίες σχετικά με τη δυνατότητα ασφαλούς χρήσης,
- αν υπάρχουν αιχμηρές ακμές που μπορούν να προκαλέσουν ζημιά στο σχοινί ή να τραυματίσουν τον χρήστη,

- αν υπάρχουν εξωτερικά σημάδια ζημιάς (π.χ. ρωγμές, πλαστική παραμόρφωση),
- αν το υλικό παρουσιάζει εμφανή διάβρωση,
- αν το προϊόν έχει εκτεθεί σε εξαιρετικά υψηλές θερμοκρασίες,
- αν το υλικό έχει έρθει σε επαφή με χημικές ουσίες,
- αν οι θηλιές που φέρουν φορτίο έρθουν σε επαφή με αιχμηρές άκρες,
- αν το προϊόν έχει εκτεθεί σε έντονη καταπόνηση από πτώση ή σε κρούσεις/κτυπήματα, ή αν έχει συμβεί πτώση με αιώρηση,
- αν το κλείστρο του караμπίνερ δεν κλείνει εντελώς ή δεν κλείνει αυτόματα.

Επιθεώρηση και τεκμηρίωση

Σε περίπτωση επαγγελματικής χρήσης, το προϊόν πρέπει να ελέγχεται τακτικά από τον κατασκευαστή, από εξειδικευμένο άτομο ή από εγκεκριμένη υπηρεσία ελέγχου. Αν χρειάζεται, θα πρέπει να υποβάλλεται έπειτα σε συντήρηση ή να απορρίπτεται. Κατά τη διαδικασία αυτή πρέπει επίσης να ελέγχεται αν είναι ευανάγνωστη η σήμανση του προϊόντος. Οι έλεγχοι και οι εργασίες συντήρησης πρέπει να τεκμηριώνονται ξεχωριστά για κάθε προϊόν. Οι ακόλουθες πληροφορίες πρέπει να καταγράφονται: Σήμανση και εμπορική ονομασία του προϊόντος, όνομα κατασκευαστή και στοιχεία επικοινωνίας, μονοσήμαντα στοιχεία αναγνώρισης του προϊόντος, ημερομηνία κατασκευής και αγοράς, ημερομηνία πρώτης χρήσης, ημερομηνία επόμενου προγραμματισμένου ελέγχου, πόρισμα του ελέγχου και υπογραφή του αρμόδιου ειδικού. Μπορείτε να βρείτε ένα κατάλληλο υπόδειγμα στη διεύθυνση www.edelrid.com.

Αν το προϊόν χρησιμοποιείται επαγγελματικά, οι πληροφορίες που περιέχονται στις παρούσες οδηγίες χρήσης θα πρέπει να γνωστοποιούνται σε κάθε χρήστη πριν από τη χρήση.

ΦΥΛΑΞΗ, ΣΥΝΤΗΡΗΣΗ ΚΑΙ ΜΕΤΑΦΟΡΑ

Αποθήκευση

Σε δροσερό, ξηρό μέρος που προστατεύεται από το φως της ημέρας, εκτός περιεκτών μεταφοράς. Μακριά από χημικές ουσίες.

Συντήρηση (13.)

Καθαρίζετε τα λερωμένα προϊόντα με χλιαρό νερό και ξεπλύνετε καλά. Αφήνετε πάντα να στεγνώσουν σε θερμοκρασία περιβάλλοντος, ποτέ σε στεγνωτήριο ή κοντά σε θερμοκρατικά σώματα! Αν χρειαστεί, χρησιμοποιήστε κοινά απολυμαντικά που δεν περιέχουν αλογόνα. Οι αρθρώσεις των μεταλλικών εξαρτημάτων θα πρέπει να λιπαίνονται μετά τον καθαρισμό τακτικά με λάδι χωρίς οξέα ή με κάποιο μέσο με βάση το τeflon ή τη σιλίκονη.

Μεταφορά

Προστατέψτε το προϊόν από χημικές ουσίες, ρύπους και μηχανικές βλάβες. Για τον σκοπό αυτόν πρέπει να χρησιμοποιείται προστατευτική σακούλα ή ειδικό δοχείο αποθήκευσης και μεταφοράς.

ΣΗΜΑΝΣΕΙΣ ΠΑΝΩ ΣΤΟ ΠΡΟΪΟΝ (βλ. 1., M)

Σήμανση προϊόντος

Κατασκευαστής: EDELRID

Μοντέλο: Vector Hip, Vector X, Vector Y, Chest X, Chest Y

Εικόνες:

- Άνοιγμα και κλείσιμο της αγκράφας
- Μη χρησιμοποιείτε μποντριέ θώρακα χωρίς μποντριέ κάτω!

Ονομασία προϊόντος: Μποντριέ κατά EN 361:2002, ζώνη ρύθμισης θέσης εργασίας κατά EN 358:2018, μποντριέ κάτω κατά EN 813:2008 και μποντριέ θώρακα κατά EN 12277:2015+A1:2018 Τύπος D (μόνο Chest X)

EN 813:2008: Μέγ. βάρος χρήστη συμπερ. εξοπλισμού σε κιλά

Αριθμός παρτίδας

☒ EEEE MM: Έτος και μήνας κατασκευής

C € 0123: Ταυτοποίηση του κοινοποιημένου οργανισμού, που παρακολουθεί την παραγωγή των MAPI (TÜV SÜD Product Service GmbH, Ridlerstrasse 65, 80339 München, Deutschland)

☒ i) πρέπει να διαβάσετε και να τηρείτε τις προειδοποιήσεις και τις οδηγίες

Εύρος μεγεθών ζώνης γοφών

Μεγέθη: 1, 2

Βρόχοι: 25 kg μέγ. φορτίο, Θηλιές για σανίδα καθίσματος: 75 kg μέγ. φορτίο η καθημία

Στοιχείο για φύλαξη του αναδότη (βλ. Εικ. 10.)
Α: Στοιχείο στερέωσης κατά EN 361 (βλέπε εικ. 1. Α)

Δήλωση συμμόρφωσης

Με το παρόν, η EDELRID GmbH & Co. KG δηλώνει ότι το προϊόν αυτό συμμορφώνεται με τις βασικές απαιτήσεις και τους σχετικούς κανόνες της οδηγίας ΕΕ 2016/425. Για την πρωτότυπη δήλωση

συμμόρφωσης ανατρέξτε στον παρακάτω διαδικτυακό σύνδεσμο: [http://www.edelrid.com/...](http://www.edelrid.com/)

Τα προϊόντα μας κατασκευάζονται με τη μέγιστη επιμέλεια. Ωστόσο, αν έχετε τεκμηριωμένα παράπονα, σας παρακαλούμε να αναφέρετε τον αριθμό παρτίδας.

Με την επιφύλαξη τεχνικών τροποποιήσεων.

SL

VECTOR PO EN 361, EN 813, EN 358

ΣΠΟΛΣΗ ΝΑΠΟΤΚΙ ΖΑ ΥΠΟΡΑΒΟ

Τα ιζδεκ με δε οεβνε ζαζχίτε οπρε με ζαζχίτε πρε δαδί ζ νίση ν γα με τρε αεβ νι ζυρε ζοδελίτε. Τά νάυιλά ζα ύποραιο υεβυεζο πομεβνε νάποτκε. Πρεδεν ζαζχέτε τά ιζδεκ ύποραιοβλίτε, μόρατε πρεβράτε ν ζαυεμί υε νάποτκε. Προδαιολεκ μόρα τά νάυιλά νουεμύ ύποραιοβλίτε πρεδάτε ν ζεζυκ νάμεβνε δρζάυε. Τεκομ ζελοτνε ύποραιο ζε νάυιλά μόραζο νάηάζατε πρι οπρεμί. Νάυελδνε ίνφορμαιοε ο ύποραιο ζυζίζο πραιοίλν ν νάμενσκι ύποραιο. Υε νάδ ζε μόρεζο νάδμεστίτε ίζκυζένη, λάτνε οδγοβνόστί ν ζνάνζα ο νεβραιοστίη, πριδολβλήν ν αλπίνιζμύ, πρι πλεζάνζα ν δελυ νά νίση ν γλοβίνι τε νε οδνεζυεζο οδ οδγοβνόστί ζα οεβνε υεγανζε. Υπόραιο με δουλόζε νά ζαγοτνείραιο ν ίζκυζένη οεβάμ αλί ν πραιομύ, κο ζε ζαγοτνείραιο ζυρε ζοδελίτε ύποραιο νάδζορ. Υςάκεμύ ύποραιοβλίτε μόρα βίτε ζάυο, δά ζλόβό ζιζίκο ν πσιχίκο ζδραιοστένο ζτάνζε πρι νόρμάλνι οκολίζχίναη πρεδστávλζα νύρνι πραιομύ νά μόστονο υεγανζε. **Ποζορ:** Πρι νευοζέυεστανζυ τεη νάυιλά ζα ύποραιο ύποζάζα ζίυλνζεζα νεβραιοστί!

ΣΠΟΛΣΗ ΝΑΡΟΣΤΝΙ ΝΑΠΟΤΚΙ

Αλπίνιζεμ, πλεζάνζε ν δελο νά νίση ν γλοβίνι με πογοςζο πεοεζάνζο ζα νπρεδνίλνζι νίυι τεγανζί ν νεβραιοστί, κί ζο πογοζένι ζ ζυνάνζι νίυίλι. Πρι νάπακάη ν νπρεδνίεμ ράυνζυ νάηκο πρίδε οδ νεσρέζε ζ τεζίγνι αλί ζελο ζμρτίνι ποζκόδαμ. Υπόραιο ιζδεκά ζ δρζογίμύ ελεμείνι μεδσεβόζνο ογροζά νάοραιο ύποραιο κολβίνιραιοη κολπενετ. Ζα ζαζχίτε πρε δαδί ζ νίση ιζδεκ ύποραιοβλίζατε με ζ ελεμείνι οεβνε ζαζχίτε οπρεκ, κί νοςίο ζνάκο CE. ζε οραιογίναη ζεστανε δελε ιζδεκά πρεδλεάτε αλ οδρστίραιο

τε, ζε λάηκο ογροζάζο τύδι νάοραιοστέ λάσνόστί ιζδεκά. Οπρε με ζε νε σμε, ζε το πραιοζάυελεκ ίζρεζνε νε πραιοραιοζά, ζπρεμίνζατε αλί πραιογάζατε ζα νάμεζέζανζε δοδάλνι δελου. Πρεδ ύποραιο ν πο νίζε πραιοερίτε, αλί ζο ιζδεκ ν κλίυάυνζε πάυο μορεβίτε ποζκόδουε. Ζαγοτνίυε, δά βο οπρεμá πραιοίλο δελουά. Ιζδεκ με τρεβά ταικοζ ίζλοχίτε ίζ ύποραιο, ζε ύποζάζο νά νίμνιζό γλεδε νάοραιοστί πρι ύποραιο. Πραιοζάυελεκ ν πραιομύ ζλοραιο ν/αλί νάπαζέ ύποραιο ιζδεκά νε πρεζυεμα νοβνε οδγοβνόστί. Οδγοβνόστί ν υεγανζε ζτα ν υεζη πραιομύ πρι ύποραιοβλίτε οζ. οδγοβνόστί οεβί. Ζα ύποραιο τεγá ιζδεκά πραιοραιοζάμ, δά ύποζέυεατε ζυρε ζοδελίτε πρεδπρε, υελάυνε ν δρζάυι ύποραιο. Ιζδεκί οεβνε ζαζχίτε οπρεκ ζε αεστίραιο ν ζε ζμεζο ύποραιοβλίτε ζάμ ζα υάοραιοζε οεβ.

ΙΝΦΟΡΜΑΙΟΕ, ΣΠΕΚΙΦΙΧΕ ΖΑ ΙΖΔΕΚ ΤΕΡ ΡΑΖΛΑΓΑ ΣΛΙΚ

Πρεδ ύποραιο οπρεκ μόρα ύποραιοβλίτε δολοχίτε ρεζέυάλνι κονζεπτ, κί ζαγοτávλζα, δά με μοζοζέ οεβο, κί πάδε ν οεβνε ζαζχίτε οπρεκ, ταικοζ υάοραιο ν ίζκυζένο ρεζίτε. Νεγίβνο νίσηνε ν πάυο λάηκο ίμα ζα πραιοδεζο τεζίγε ποζκόδβε αλί ζελο ζμρτ (τραιομα ζαραιο νίσηνζα). Υςε κονζε πάυο ζε τρεβά ζκρίτε πוד γυμίοζα πάυο ν ίζη νά τά νάχίν ζαυάοραιο. Πραιομερνε δολίζνε πάυο λάηκο ζλοζίτε νάυνζοτε.

ΤΟΧΕΚ ΠΡΠΕΝΖΑΝΖΑ

Ζα νάοραιο ζε οδλοζοζοζέ, δά ζε δολοχίτε πολοζάζ ζρεδστνζα ζα πραιοπένζατε αλί τοχά πραιοπτεζα τε ρρστέ δελα, κί ζε βο ίζυάλο, ταικο, δά βο νεβραιοστί πραιοζέγα δαδί ν μερεβίτá νίσην δαδί πο ζοζόστί ζίμ νάμζα. Δά ζε πρι δαδί πραιοπτεζί υίκοε κρηνεμίτε ν ίηάνζε, μόραζο τοχέκε πραιοπτεζα ζα υάοραιοζε οεβέ ζελάτε υεδ-

no po možnosti navpično nad zavarovano osebo. Povezovalno sredstvo/naprava za pripenjanje od točke za pripenjanje do zavarovane osebe mora biti vedno, kolikor je mogoče, napeto/a. Preprečite povešanje vrvi! Točko pripetja je treba določiti in izbrati tako, da s povezavo z osebo zaščitno opremo ni učinkov, ki bi znižali trdnost ali ki bi osebo zaščitno opremo med uporabo poškodovali. Ostri robovi, zarobki in stisnine lahko trdnost močno zmanjšajo. Robove in zarobke je treba, kjer je to potrebno, s primernimi pomagali prekriti. Točka za pripenjanje in sredstvo za pripenjanje morata v neugodnem primeru vzdržati pričakovane obremenitve. Tudi če uporabite tračni dušilec padca (po EN 355), morajo biti točke pripetja tako določene, da lahko sistem prevzame minimalno obremenitev pri padcu 12 kN; glejte tudi EN 795. Pri uporabi povezovalnega sredstva (varovalni sistem) upoštevajte, da celotna dolžina povezovalnega sredstva vključno z dušilecem padca in povezovalnimi elementi ne sme preseči 2,0 m.

UPORABA

EN 361: Pas se poveže na prsni ali na hrbtu v ušesu pripetja z varovalnim sistemom (A). V ta namen uporabljeni povezovalni elementi (karabinerji - vponke) morajo ustrezati standardu EN 362. V enem varovalnem sistemu se sme uporabiti samo en varovalni pas po EN 361! Vsak varovalni sistem mora obsegati ali dušilec padca po EN 355, varnostno napravo za višino EN 360 ali sotečno varovalno napravo po EN 353-2. (Če se pas uporablja za breme težje od 100 kg, mora biti varovalni sistem primeren za posebno breme). Pred uporabo varovalnega sistema je treba zagotoviti, da je pod delovnim mestom zavarovane osebe na voljo dovolj prostora, (tako da ne more priti do udarca na tla ali trčenja z oviro). Pozor: Oprsnega pasu nikoli ne uporabljajte brez sedežnega pasu!

EN 813: Povezovalne elemente je za delo treba pripeti na sprednji točki za pripetje sedežnega pasu (C). Največja teža uporabnika: (vključno z opremo) znaša 150 kg. Preglednico velikosti najdete na sl. 11. Pozor: Ta točka pripetja ni predvidena za vse varovalne sisteme.

EN 358: Boki: Stranske točke pripetja (B1) služijo namestitvi delovnega položaja. Zadnja točka pripetja na višini telesnega dela opasja (B2) je predvidena samo za zdr-

ževanje. Stranske točke pripetja je treba uporabiti paroma. Teh točk pripetja naj se ne uporablja, če obstaja tveganje, da bi uporabnik v njih lahko obvisel ali bi izpostavljen nepredvidljivim silam pri zajetju. Pri uporabi sistema za pozicioniranje delovnega mesta je smiselno uporabiti dodatni varovalni sistem. Povezovalni element za pas za pozicioniranje delovnega mesta ne sme nikoli biti ohlapen; točka pripetja mora biti vedno nad uporabnikom ali na višini bokov. Največja teža uporabnika: (vključno z orodjem in opremo) znaša 150 kg. Preglednico velikosti najdete na sl. 11.

EN 12277-D: Športni pasovi so mišljeni za planinarjenje. Oprsnega pasu (tip D) nikoli ne uporabljajte brez sedežnega pasu (tip C). Uporaba oprsnega pasu brez sedežnega pasu lahko ima za posledico težke telesne poškodbe ali celo smrt. Uporabljati je treba izključno v ta namen predvidene vponke (karabinerje) Foras, skupaj s «anti-twistom», za povezavo s sprednjo točko za pripetje sedežnega pasu. Za neposredno povezavo v povezovalno zanko oprsnega pasu priporočamo vozal osmico. Zaledenitve lahko zmanjšajo trdnost

Naslednje točke se nanašajo na slike:

1. OPIS SESTAVNIH DELOV

A) Točka za pripenjanje varovalnega sistema po EN 361 (Vector X: tudi EN 12277-D). B1) Stranske točke za pripenjanje po EN 358. B2) Zadnja točka za pripenjanje na višini opasja po EN 358. C) Sprednji element za pripenjanje EN 813. D) Nosilna zanka za predmete teže do 25 kg, E) Nosilna zanka za torbe z orodjem do 50 kg. F) Zanka za pritrditev sedežne deske. G) RFID-čip. H) Spravljalnik za varovalne naprave. I) Vrvna zaponka, ki se jo lahko odstrani. L) Položaj parkiranja za povezovalno sredstvo. M) Oznaka.

2. PRIPRAVA OPRSNEGA PASU

a) Pripetite spredaj. Vponko oprsnega pasu povežite s tekstilno zanko sprednjega elementa za pripenjanje (C). Pozor: Uporabite izključno vponko Foras z varovalom proti zasuku in to redno preverjajte.

b) Hrbtna točka pripetja (samo pri Y-oprsnem pasu). Pas napeljite skozi zaponko na hrbtni strani sedežnega pasu in nato skozi vponko oprsnega pasu. Obiazirjenje je nato spet treba namestiti.

c) OPOZORILO: Pripnite samo v točkah, ki so predvidene za pripetje.

3. NAMESTITEV PASU

a) X-oprsni pas. Vponko oprskega pasu vtaknite v tekstilno zanko na srednjem elementu za pripenjanje in namestite pas od spodaj. b) Y-oprsni pas. Namestite pas od spodaj in obesite vponko oprskega pasu v tekstilno zanko pri srednjem elementu za pripenjanje c) Kombinacija iz sedežnega pasu TreeRex Sitzgurt und in X-oprsnega pasu ustrežno po EN 361. Pripnite X-oprsni pas s pomočjo vponke s srednjim pritrjevalnim elementom, predvidenim za konfiguracijo EN 813, z izključitvijo SRT-mosta. Priporočamo, da namestite priloženo pokrivalo na SRT-most (na obeh straneh varnostne zanke). Pas mora biti nameščen trdno, vendar še udobno. Zagotovite, da bo predlog del pasu pravilno zložen in shranjen v žepku za shranjevanje.

4. UPORABA ZAPONK

a) Pomična zaponka (SlideBlock). b) Zaponka za dvojno zapiranje (DoubleLock). c) Pomična zaponka (SlideBlock). d) Zaponka za trojno zapiranje (TripleLock). Zaprite vse zaponke in redno preverjajte nastavne elemente.

5. NASTAVITEV OPRSNEGA PASU

a) X-oprsni pas. b) Y-oprsni pas.
Zadnje oblažinjene naj leži na višini ramen.

6. TEST PO NASTAVITVI VIŠINE

Po nastavitvi in pred uporabo pasu izvedite na varnem kraju poskus z obesos uporabnika najmanj 5 minut v predvidenem položaju uporabe izdelka. Pas mora biti udobno nameščen. Pri pravilni velikosti in nastavitvi pasu uporabnik med obesnim poskusom ne sme biti omejen pri dihanju oz. ne sme imeti bolečin. Pri nameščenem pasu okovje ne sme biti v območju rodim in pod pazduha. Prosto visenje v pasu pri uporabniku ne sme povzročati lordoze, prekomernega iztezanja ali pritiska na rotila, križ in območje pazduh. Pri ženskah morajo biti limfne žile prsi čim bolj razbremenjene.

7. ZNAKI ZA IZLOČITVE

KAZALNIK OBRABE. Če na pasovih, ki nosijo breme, postanejo rdeča vlakna vidna, je pasove treba odstraniti.

8. NAMESTITEV VRVNE ZAPONKE

Pas je za vzpenjanje po vrvi mogoče opremiti z vrvno zaponko po EN 12841-B. Varovalo proti zasuku vponke (karabinerja) odvijte in vponko odstranite. Vrvno zaponko v celoti napeljite. Vponko obesite nazaj v pasovni most in varovalo proti zasuku spet privijačite. Upoštevajte na izdelku navedene pogoje in navodila za uporabo vrvene zaponke; vrvene zaponke nikoli ne uporabljajte brez varovalne naprave. Združljivost in delovanje je pred dejanskjo uporabo treba preveriti na varnem mestu. Pozor: Kovinski deli lahko trak poškodujejo; redno preverjajte trak glede poškodb ter kovinske dele glede ostrih robov in zarobkov. Ne uporabljajte brez antitwista.

9. NAMESTITEV OPREME

a) Sedežna deska: Zanke za sedežno desko (F) so predvidene izključno za uporabo skupaj s sedežno desko. Uporabnik je izključno odgovoren za izbiro primernih povezovalnih elementov.
b) Držalo za spinko za orodje: najv. 25 kg.
c) Točka za pripetje torbe za orodje.

10. POLOŽAJ PARKIRANJA ZA POVEZOVALNO SREDSTVO

Če uporabljate povezovalno sredstvo Y-oblike skupaj z dušilcem padca, dušilec padca ne deluje, če povežete eno roko povezovalnega sredstva z eno točko za pripetje in drugo roko povezovalnega sredstva z delom pasu, ki nosi breme. Zato priporočamo, da pritrdite drugo roko s lepilnimi zankami na plezalni pas (d).

11. PREGLEDNICA VELIKOSTI

12. KLIMATSKI POGOJI

ŽIVLJENJSKA DOBA IN MENJAVA

Življenjska doba izdelka je odvisna predvsem od načina in pogostosti uporabe ter zunanjih vplivov. Po preteku dobe uporabe oz. najpoznejše po preteku maksimalne življenjske dobe izdelek odstranite. Iz kemičnih vlaken (poliamid, poliester, Dyneema®, Aramid, Vectran®) izdelani izdelki se starajo tudi, če jih ne uporabljamo, na kar še posebej vplivajo ultravijolično sevanje ter drugi klimatski okoljski pogoji. Po preteku dobe uporabe oz. najpoznejše po preteku maksimalne življenjske dobe izdelek odstranite.

Materiali: PA, PES, aluminij, jeklo

Maksimalna življenjska doba

Tekstilni sestavni deli: Pri optimalnih pogojih shranjevanja in brez znakov obrabe: 14 let.

Kovinski deli: neomejeno.

Največja doba uporabe

Tekstilni sestavni deli: Pri pravilni uporabi brez vidnih znakov obrabe in optimalnem shranjevanju: 10 let.

Kovinski deli: neomejeno.

Pri pogosti uporabi in zelo visokem delovnem obremenjevanju se doba uporabe lahko znatno zmanjša. Zato izdelek pred uporabo preverite glede morebitnih poškodb in pravilnega delovanja. Če je ena izmed naslednjih točk zadevna, potem izdelek takoj izločite iz uporabe in ga posredujte strokovnjaku ali proizvajalcu v preverjanje in/ali popravilo. Preden boste izdelek znova lahko uporabili, morate pridobiti pisno potrdilo o varnosti uporabe izdelka (seznam morda ni popoln):

- če obstajajo dvomi glede varne uporabe;
- če bi ostri robovi lahko poškodovali vrvi ali uporabnika;
- če so vidni zunanji znaki poškodb (npr. razpoke, plastične deformacije);
- če je material že znatno porjavel;
- če je bil izdelek izpostavljen ekstremnim temperaturam;
- če je material prišel v stik s kemikalijami;
- če so sponne, ki so pod obremenitvijo, bile v stiku z ostrimi robovi;
- če je bil izdelek izpostavljen pri padcu trdi obremenitvi ali udarcem ali če je prišlo do nihajočega padca;
- če se zapiralo vponke ne zapira več samodejno ali popolnoma.

Preverjanje in dokumentacija

Pri uporabi v industrijske namene mora proizvajalec, strokovnjak ali pooblaščen presojevalni organ redno opravljati preglede, vendar najmanj enkrat letno, in, če je treba, opraviti vzdrževanje. Pri tem je treba preveriti tudi čitljivost označb na izdelku. Preverjanja in vzdrževalna dela je treba za vsak izdelek posebej dokumentirati. Naslednje informacije je treba zapisovati: oznaka in ime izdelka, ime proizvajalca in kontaktni podatki, jasna identifikacija, datum proizvodnje, datum nakupa, datum prve uporabe, datum naslednjega načrtovanega preverjanja,

rezultat preverjanja in podpis odgovorne strokovne osebe. Primeren vzorec najdete na strani www.edelrid.com.

Pri uporabi v industrijske namene je treba informacije, ki so v teh navodilih za uporabo, dati na voljo vsakemu uporabniku.

SHRANJEVANJE, POPRAVILA IN TRANSPORT

Shranjevanje

Izdelek shranjujte zunaj transportne embalaže na hladnem, suhem in na pred dnevno svetlobo zaščitenem mestu. Izdelek ne sme priti v stik s kemikalijami.

Popravila (1.3.)

Umazane izdelke operite v topli vodi in jih nato dobro izperite. Sušite pri prostorski temperaturi, nikdar ne sušite v sušilniku ali bližini radiatorjev! V trgovini dobavljiva dezinfekcijska sredstva, ki ne vsebujejo halogenov, se lahko uporabijo po potrebi. Po čiščenju zgibe kovinskih delov namažite z brezklislinskim oljem ali sredstvom na osnovi tetrafluora ali silikona.

Transport



Izdelek zaščitite pred kemikalijami in mehanskimi poškodbami. V ta namen uporabite zaščitno vrečko ali posebno shranjevalno ali transportno embalažo.

OZNAKE NA IZDELKU(GLEJTE 1., M)

Oznaka izdelka

Proizvajalec: EDELRID

Model: Vector Hip, Vector X, Vector Y, Chest X, Chest Y
Slike:

- Odpiranje in zapiranje zaponk
 - Oprskega pasu ne uporabljajte brez sedežnega pasu!
- Oznaka izdelka: Varovalni pas po EN 361:2002, pas za pozicioniranje delovnega mesta po EN 358:2018, sedežni pas po EN 813:2008 in oprsni pas po EN 12277:2015+A1:2018 tip D (samo Chest X)
EN 813:2008: Maks. teža uporabnika vključno z opremo v kg
Številka šarže
 LLLL MM: Leto in mesec izdelave
CE 0123: Identifikacija navedenega organa za nadzor proizvodnje osebne zaščitne opreme (TÜV SÜD Product Service GmbH, Ridlerstraße 65, 80339 München, Nemčija)
 opozorilne napotke in navodila je treba prebrati in jih upoštevati

Območje velikosti bočnega pasu

Velikost: 1, 2

Materialne zanke: najv. obremenitev 25 kg; zanke za se-

dežno desko: najv. obremenitev na 75 kg

Element za parkiranje povezovalnega sredstva (glejte sl. 10.)

A: Element za pripenjanje po EN 361 (glejte sl. 1. A)

IZJAVA O SKLADNOSTI

S tem izjavlja podjetje EDELRID GmbH & Co. KG, da je ta izdelek skladen z osnovnimi zahtevami in zadevnimi predpisi EU uredbe 2016/425. Izvirnik izjave o skladnosti najdete na spodnji internetni povezavi: <http://www.edelrid.com/...>

KOR

EN 361, EN 813, EN 358에 따른 백터

일반 사용지침

본 제품은 높은 곳으로부터 추락을 방지하기 위한 개인 보호 장비(PPE)의 일부이며 한 명의 개인에게 지정되어야 합니다. 본 사용 설명서는 중요한 참고 사항을 포함하고 있습니다. 본 제품을 사용하기 전에 본 문서의 내용을 이해해야 합니다. 소매 업체는 본 문서를 해당 국가의 언어로 사용자에게 제공해야 하며, 전체 사용 기간 동안 본 문서를 항상 장비와 함께 보관해야 합니다. 다음 사용 정보는 심비적이고 올바른 사용에 있어 중요합니다. 그러나 이러한 정보가 등산, 알벽 등반 및 고지대 혹은 저지대에서의 작업 시 발생할 수 있는 위험에 대한 경험, 본인 책임 및 지식을 절대로 대체할 수 없으며, 본 제품의 사용으로 인한 위험부담의 개인적 책임은 본인에게 있습니다. 숙련된 경험자에게만, 혹은 이에 상응하는 지도와 감독하에서만 사용이 허가됩니다. 정상적 상황 및 응급상황에서, 육체적 혹은 심리적 건강상태가 안전에 위험을 줄 수 있는 요소를 모든 사용자가 주지해야 합니다. 주의: 본 사용 설명서를 준수하지 않을 경우 생명이 위험할 수 있습니다!

일반 안전지침

등산, 알벽 등반 및 고지대 혹은 저지대에서의 작업은 외부 영향으로 인하여 인지 불가능한 위험을 종종 내포하고 있습니다. 실수나 부주의로 인해 심

Naši izdelki so izdelani izjemno skrbno. Če je reklamacija kljub temu upravičena, pri reklamiranju navedite tudi številko šarže.

Pridržujemo si pravico do tehničnih sprememb.

각한 사고를 당하거나 중상을 입거나 심지어 사망에 이를 수 있습니다. 이 제품을 다른 구성제품과 함께 사용 시 상호간에 사용 안전성이 손상될 위험이 있습니다. 높은 곳으로부터 추락을 방지하기 위해서는 본 제품을 오로지 CE 마크로 인증된 개인 보호 장비(PPE)의 구성제품과 반드시 함께 사용하십시오. 제품의 원본 구성요소나 변경 또는 제거되는 경우, 이로 인해 안전기능이 저하될 수 있습니다. 제조업체가 서면으로 권장하지 않은 방법으로 추가 부품을 부착하기 위해 장비를 수정하거나 개조해서는 절대로 안 됩니다. 사용 전후 제품 및 하네스 잠금장치의 손상 여부를 점검하십시오. 장비의 사용가능한 상황 및 올바른 기능이 보장되어야 합니다. 사용중인 제품의 안전성이 조금이라도 의심된다면 즉시 제품을 폐기해야 합니다. 제조업체는 장비의 오염 및/또는 부적절한 사용에 대해 어떠한 책임도 지지 않습니다. 모든 경우에 사용자 또는 책임자가 책임과 위험을 부담합니다. 본 제품을 사용하려면 추가로 해당 국가의 규정 준수를 권장합니다. PPE 제품은 오직 인명 안전확보용으로만 허용됩니다.

제품사양 정보, 그림 해설

장비 사용에 앞서 사용자는 PPE로 추락하는 인명의 안전하고 효과적인 구조를 보장하는 구조 컨셉트를 결정해야 합니다. 움직이지 않고 하네스에 매달린 경우 심각한 부상이나 죽음에 이를 수 있습니다. (서스펜션 트라우마) 스트랩의 모든 단부는 고

무 밴드 아래에 넣어 고정해야 합니다. 스트랩의 남은 부분은 안쪽으로 접을 수 있습니다.

앵커리지 포인트

안전을 위해, 앵커리지 장치 또는 앵커리지 포인트의 위치 및 수행할 작업 유형을 결정하여 자유 낙하 위험과 가능한 낙하 높이를 최소화하는 것이 중요합니다.

높은 하중과 진자추락을 방지하려면, 고정 목적의 앵커리지 포인트가 항상 피확보자 위에 가능한 한 수직이 되도록 해야 합니다. 연결장치/앵커리지 보조장치는 앵커리지 포인트로부터 피보호자까지 가능한 한 항상 평행하게 당겨져야 합니다. 로프가 처지지 않도록 방지하십시오! 앵커리지 포인트는 PPE와 결합함으로써 강도를 감소하거나 사용 중 PPE를 손상하는 효과가 발생하지 않도록 설계 및 선택해야 합니다. 날카로운 모서리, 돌출부 및 돌림현상은 강도를 위험하게 감소시킬 수 있습니다. 모서리와 돌출부는 필요한 경우 적당 한 보조물로 덮어야 합니다. 앵커리지 포인트와 앵커리지 장치는 최악의 경우 예상된 하중을 견디기에 적합해야 합니다. 벨트 타입 쇼크 업소버(EN 355에 따른)를 사용하더라도, 앵커리지 포인트는 최소 12kN의 낙하 하중을 견딜 수 있도록 설계되어야 합니다. (EN 795 참조)

연결장치(추락 방지 시스템) 사용 시 쇼크 업소버 및 연결요소를 포함한 연결장치의 최대 총 길이가 2.0m를 초과해서는 안 됩니다.

사용

EN 361: 하네스는 가슴쪽 또는 등쪽의 포착 아일렛에서 추락 방지 시스템에 연결됩니다.(A) 이를 위해 사용되는 연결 요소(카라비너)는 EN 362를 준수해야 합니다. 낙하 방지 시스템에서는 오로지 EN 361에 따른 안전 하네스를 사용해야 합니다! 각 추락 방지 시스템은 EN 355에 따른 쇼크 업소버, EN 360에 따른 서블(추락방지대) 또는 EN 353-2에 따른 피동 폴 어레스터를 포함해야 합니다. (하네스에 100kg 이상의 하중이 가해지는 경우, 추락 방지 시스템이 특정 하중에 적합한 것이어야 합니다). 추락 방지 시스템을 사용하기 전에 피확보자의 작업 공간 아래에 필요한 공간을 확보하여, 저어리즘의 충돌 혹은 장애물과 충돌이 일어나지 않도록 보장해야 합니다. 주의: 하단 하네스 없이 가슴 벨트를 사용하지 마십시오.

EN 813: 연결 요소는 작업을 위해 하단 하네스의 전면 부착 지점에 고정됩니다.(C) 최대 적체 하중(장비 포함)은 150kg입니다. 치수표는 그림 11에서 찾을 수 있습니다. 주의: 이 부착 지점은 모든 포착 상황을 위해 설계되지는 않았습니다.

EN 358: 굴반: 측면 부착 지점(B1)은 작업 위치 선정에 사용됩니다. 허리 높이(B2)의 후면 부착 지점은 오로지 지지용으로만 사용됩니다. 측면 부착 지점은 한 쌍을 함께 사용해야 합니다. 사용자가 부착 지점에 매달리거나 예상치 못한 포착력에 노출될 위험이 있는 경우, 이 부착 지점들을 사용하지 않습니다. 작업 위치 선정용 시스템 사용 시 추락 방지 시스템의 추가적 사용을 고려해야 합니다. 작업 위치 선정용 하네스의 연결 요소는 평행하게 유지해야 합니다. 앵커리지 포인트는 항상 사용자 위에 또는 굴반 높이에 위치해야 합니다. 최대 적체 하중(도구 및 장비 포함)은 150kg입니다. 치수표는 그림 11에서 찾을 수 있습니다.

EN 12277-D: 스포츠 하네스는 등산용으로 고안되었습니다. 하단 하네스(유형 C) 없이 가슴 벨트(유형 D)를 사용해서는 결코 안 됩니다. 하단 하네스 없이 가슴 벨트를 사용하는 경우, 심각한 부상이나 사망에도 이를 수 있습니다. 가슴 벨트의 전면 부착 지점과 연결하려면, 전적으로 이를 위해 설계된 포라스 카라비너(비틀림 방지 포함)만을 사용해야 합니다. 가슴 벨트의 타이인 루프에 직접 장착하려면 8자 매듭을 사용하는 것이 좋습니다. 결빙으로 인해 강도가 감소할 수 있습니다..

다음 사항은 그림을 참조하십시오.

1. 구성 부품의 명칭

A) EN 361에 따른 추락 방지 시스템의 부착 지점. (벡터 X: EN 12277-D도 포함) B1) EN 358에 따른 측면 부착 지점. B2) EN 358에 따른 허리 높이의 후면 부착 지점. C) EN 813에 따른 전면 패스너. D) 최대 25kg 장비용 기어 루프. E) 최대 50kg 도구 가방용 기어 루프. F) 시트 노드 부착용 루프. G) RFID 칩. H) 폴 어레스터 수단. I) 탈부착 가능한 로프 클램프. L) 연결장치 보관 위치. M) 제품 표시.

2. 가슴 벨트 준비하기

- a) 앞에서 고정. 가슴 벨트의 카라비너를 전면 패스너의 섬유 재질 루프와 연결합니다.(C)
주의: 회전 방지 장치 가 있는 포라스 카라비너만을 사용하고 이를 정기적으로 점검하십시오.
b) 후면 부착 지점(Y형 가슴 벨트에만 해당). 스트랩을 하단 패스너 후면의 버클을 통과하고 이어서 가슴 벨트의 버클을 통과하여 끼웁니다. 이어서 보호대를 다시 부착해야 합니다.
C) 경고: 설계된 부착 지점에만 부착하십시오.

3. 하네스 착용하기

- a) X자 가슴 벨트. 가슴 벨트의 카라비너를 전면 패스너의 섬유 재질 루프에 걸고 하네스를 아래에서 착용합니다. b) Y자 가슴 벨트. 아래에서 하네스를 착용하고 가슴 벨트의 카라비너를 전면 패스너의 섬유 재질 루프에 겁니다. c) 트릭스 하단 하네스 및 EN 361에 따른 X자 가슴 벨트의 조합.
X자 가슴 벨트는 카라비너를 사용하여 EN 813 구성을 위해 설계된 SRT 브리지만의 전면 패스너에 연결합니다. 동봉된 커버를 SRT 브리지(고정 루프 양측)에 부착하는 것이 좋습니다.
벨트는 단단하지만 편안하게 고정되어야 합니다. 여분의 스트랩이 수납 홀에 깔끔하게 보관되도록 주의하십시오.(평평하게 접힘)

4. 버클 사용

- a) 슬라이드 블록 버클. b) 더블락 버클. c) 슬라이드 블록 버클. d) 트릭플록 버클. 모든 잠금 및 조정 장치를 정기적으로 점검하십시오.

5. 가슴 벨트 조정하기

- a) X자 가슴 벨트. b) Y자 가슴 벨트.
후면 보호대는 어깨 높이에 위치해야 합니다.

6. 크기 조정 후 테스트

하네스 조정 후 및 사용 전에는 안전한 장소를 선택하여 사용하려는 위치에서 최소 5분 동안 매달리기 테스트를 실행해야 합니다. 장착된 하네스는 편안한 착용감을 주어야 합니다. 하네스의 크기 및 조절이 올바른 경우, 매달리기 테스트에서 호흡을 방해하거나 통증을 유발해서는 안 됩니다. 하네스 착용 시 생식기 부위 및 겨드랑이 아래에 피팅 부품이 위치하는 것을 방지해야 합니다. 하네스로 공중에 매달린 상태에서 과도한 척추전만 자세, 관절

의 과장장 또는 생식기, 허리 부분 및 겨드랑이 부위에 과도한 압력이 발생해서는 안 됩니다. 여성의 경우 가슴의 림프관이 최대한 완화되어야 합니다.

7. 폐기에 대한 징조

마모 지표 하중을 지지하는 스트랩에 빨간색 섬유 가 보이는 경우, 하네스를 폐기해야 합니다.

8. 로프 클램프 부착하기

로프를 이용한 등강용으로 EN 12841-B에 따른 로프 클램프를 하네스에 장착할 수 있습니다. 카라비너의 회전 방지 장치를 풀고 카라비너를 제거합니다. 로프 클램프를 완전히 끼웁니다. 카라비너를 벨트 브리지에 다시 연결하고 회전 방지 장치를 다시 조입니다. 제품용 명시된 용어 사항 및 로프 클램프의 사용 설명서를 준수해야 합니다; 폴 어레스터 없이 로프 클램프를 사용해서는 절대 안 됩니다. 실제로 사용하기 전에 호환성 및 기능이 안전한 장소에서 점검해야 합니다. 주의: 금속 부품은 스트랩을 손상할 수 있습니다; 스트랩에 손상 여부, 금속 부품에 날카로운 모서리 및 돌출부 존재 여부를 정기적으로 점검하십시오. 비틀림 방지 없이 사용해서는 안 됩니다.

9. 액세서리 부착하기

- a) 시트 보드: 시트 보드용 루프(F)는 오로지 시트 보드와 함께 사용하도록 설계되었습니다. 적합한 연결 요소의 선택은 사용자의 책임입니다.
b) 공구 클립용 홀: 최대 25kg.
c) 공구 가방용 부착 지점.

10. 연결장치용 보관 위치

Y형 연결장치를 소크 업소버와 함께 사용하는 경우, 연결장치의 한쪽 암이 부착 지점에 연결되며 다른쪽 암이 하네스의 하중을 지지하는 부분에 연결되어 있으면 소크 업소버의 기능을 수행하지 못합니다. 따라서 분리 로프(L)를 사용하여 두 번째 암을 하단 하네스에 부착하는 것이 좋습니다.

11. 치수표

12. 환경 조건

수명 및 교체

제품의 수명은 본질적으로 사용방식, 사용빈도 및 외부 영향에 따라 달라집니다. 제품의 사용 연한만으로는 늦어도 최장 수명 만으로 후 제품을 더 이상 사용하지는 않습니다. 화학섬유(폴리아미드, 폴리에스터, 다이니마®, 아라미드, 벡트란®) 제품은 사용하지 않더라도 노화현상을 유발합니다; 제품의 수명은 무엇보다도 이들이 노출된 자외선강도 및 기타 환경적 조건에 따라 달라집니다. 제품의 사용 연한 만으로 후 또는 늦어도 최장 수명 만으로 후 제품을 더 이상 사용하지는 않습니다.

소재: PA, PES, 알루미늄, 강철

최장 수명

섬유재질 구성 부품: 최적 조건에서 보관 및 미사용 시: 14년. 금속 부품: 무제한.

최대 사용 연한

섬유재질 구성 부품: 가시적 마모가 없는 상태에서 올바른 사용 및 최적 조건에서 보관 시: 10년.
금속 부품: 무제한.

빈번한 사용 및 매우 강도 높은 작업 수행 시 사용 연한을 현저하게 단축할 수 있습니다. 따라서 사용하기 전에 제품의 손상 가능성 및 올바른 기능 여부를 점검하십시오. 다음 사항 중 하나에 해당하는 경우, 제품 사용을 즉시 중지하고 검사 및/또는 수리를 위해 전문가 또는 제조업체에 전달하십시오. 사용 적합성에 대한 서면 확인이 충족되어야만 제품의 재사용이 허가됩니다(목록이 모든 경우를 포괄하지는 않음):

- 기기의 안전한 사용성에 의의가 가는 경우;
- 날카로운 모서리에 로프가 손상되거나 사용자가 다칠 수 있는 경우;
- 손상의 기기가 외부적으로 관찰되는 경우(예. 균열, 소성변형);
- 소재가 명백하게 부식된 경우;
- 제품이 극한 온도에 노출된 경우;
- 원단이 화학물질과 접촉한 경우;
- 하중을 지지하는 접합부가 날카로운 모서리와 접촉한 경우;
- 제품이 심한 추락으로 인한 하중 부당, 충돌/충격을 받았거나 진자추락이 발생한 경우;
- 카라비너의 잠금장치가 완전히 혹은 자동적으로 잠기지 않는 경우.

점검 및 문서화

상업적 사용의 경우 제품은 제조업체, 전문가 또는 승인된 검사시설에 의해 점검되어야 합니다; 필요한 경우 후속 정비 혹은 폐기되어야 합니다. 이때 제품 표시 가독성 또한 검사해야 합니다. 점검 및 유지보수 작업은 개별 제품 마다 별도로 기록되어야 합니다. 다음 정보가 기재되어야 합니다: 제품 표시 및 제품명, 제조업체명 및 연락처, 명확한 ID, 제조일자, 구입일자, 첫 사용 일자, 다음 정기점검 일자, 점검 결과 및 담당 전문가의 서명. 적합한 예시는 www.edelrid.com에서 찾을 수 있습니다.

상업적으로 사용하는 경우, 사용 전 개별 사용자에게 본 사용 설명서에 포함된 정보를 제공해야 합니다.

보관, 유지보수 및 운송

보관

서늘하고 건조하며 일광이 닿지 않는 곳에 보관하고, 운송 용기에서 꺼내어 보관하십시오. 화학물질과 접촉해서는 안 됩니다.

유지보수(13.)

더러워진 제품은 미지근한 물에 잘 세척합니다. 잘 닦아서 물기를 사용하거나 히터 근처에 두어서는 안되며 상온에서 건조시킵니다. 필요에 따라, 시중에서 구할 수 있는 비할로겐 속색제를 사용할 수 있습니다. 금속 부품의 조인트는 무산성 오일이나 테플론 또는 실리콘 기반 재료로 깨끗이 닦은 후에 정기적으로 윤활해야 합니다.

운반

제품을 화학물질, 오물 및 기계적 손상으로부터 보호해야 합니다. 이를 위해 보호용 주머니 또는 특수 보관 및 운송 용기를 사용해야 합니다.

제품에 기재된 제품 표시(1., H 참조)

제품 표시

제조사: 에델리드

모델: 벡터 힙(Vector Hip), 벡터 X(Vector X), 벡터 Y(Vector Y), 체스트 X(Chest X), 체스트 Y(Chest Y)

그림:

- 버클 열기 및 닫기
- 하단 하네스 없이 가슴 벨트를 사용하지 마십시오

제품명칭: EN 361:2002에 따른 안전 하네스, EN 358:2018에 따른 작업 위치 선정용 하네스, EN 813:2008에 따른 하단 하네스 및 EN 12277: 2015+A1 유형 D에 따른 가슴 벨트(체스트 X에만 해당)

EN 813:2008: 장비 포함 최대 사용자 중량(kg)

배치 번호:

YY YY MM: 제조연월

CE 0123: 언급된 PPE 생산 감독 업체의 확인(TÜV SÜD Product Service GmbH, Ridlerstraße 65, 80339 München)

[1] 경고 메시지 및 지시 사항을 읽고 준수해야 합니다.

허리 벨트의 크기 범위

크기: 1, 2

가이 루프: 최대 하중 25 kg; 시트 보드용 루프: 개별 최대 하중 75 kg

연결장치 보관용 요소(그림 10 참조)

A: EN 361에 따른 페스너(그림 1.A 참조)

적합성 선언

이에 에델리드 유한합자회사는 본 상품이 EU 규정 2016/425의 필수 요건 및 관련 규정을 준수하고 있음을 선언하는 바입니다. 적합성 선언 원본은 다음 인터넷 링크에서 확인할 수 있습니다. <http://www.edelrid.com/...>

본사 제품은 세심한 주의를 기울여 제조됩니다. 그럼에도 불구하고 정당한 불만이 제기될 경우, 배치 번호를 기입하십시오.

기술적 변경이 있을 수 있습니다.

JAP

EN 361, EN 813, EN 358準拠のVECTOR

ご使用上の注意

本製品は個人用保護具の一部を構成するものであり、使用人数は1名に設定されています。本取扱説明書には重要な情報が記載されています。本製品の使用にあたっては、必ず事前に本書を読み、その内容を理解する必要があります。本書は再販売者(代理店)が日本語でユーザーに提供するものとし、本書は製品の使用期間を通じて、製品と一緒に保管する義務があります。以下の使用に関する注意事項は、本製品を適切かつ効果的に使用するために重要なものです。しかし、本書に記載された情報は登山、ロッククライミング、高所や地下深部での作業に伴う危険に関する経験や知識、自己責任を置き換えるものではなく、当該リスクについて個人を免責するものではありません。本製品の使用は、訓練を受けた経験豊富な個人に対してのみ、または必要とされる適切な指導と監督のもとでのみ許可されます。身体的または精神的な健康が優れないときに本製品を使用すると、緊

急時であるないにかかわらず安全リスクがあることに、使用者はご注意ください。注意: 本取扱説明書の注意事項に従わない場合、致死事故を招く可能性があります。

安全上のご注意

登山、ロッククライミング、高所や地下深部における作業には、外部の影響から生じる、多くの場合にそれとは分からないリスクと危険が伴います。誤った使用や不注意により、重大な事故や負傷、さらには致死事故を招く可能性があります。本製品を他の部品と組み合わせて使用すると、相互作用により使用上の安全性が損なわれる危険があります。高所からの落下の防止にお使いになる場合は、必ずCEマーク付きの個人用保護具(PPE)の部品と組み合わせて使用してください。本製品の純正部品が改造または取り外された場合、これにより安全性が損なわれることがあります。製造者が書面で推奨する以外の方法で改造することや、追加部品の取付けのために変更することを禁じます。ご使用になる前に、製品やベルトバックルに損傷がな

いかどうかを確認してください。製品が使用可能な状態にあり、装備が正しく機能することを確認してください。使用上の安全性が僅かでも疑われる場合には、直ちに製品を廃棄してください。製品の誤用や用途外の使用による損害に対しては、製造者はいかなる責任も負いません。いかなる場合においても、使用者または責任者が責任及びリスクを負うものとします。本製品の使用に際して、当該国の法規も遵守することを当社は推奨します。PPE製品は個人保護具としてのみ承認されています。

本製品の特性に関する情報、図の説明

PPEで受け止められる落下者の安全を迅速、確実、効果的に確保できるように、ユーザーは装備の使用前に救助コンセプトを策定する必要があります。ベルトを装着したまま動かさず吊り下がっていること、重傷や致死事故につながる危険があります（サスペンショントラウマ）。ストラップの端はすべてゴムストラップの下に入れ込み、しっかりと固定します。ストラップの余った部分は、内側に折りたたむことができます。

取付位置

自由落下のリスクならびに墜落時の落下距離を最小限に抑えるために、アンカー位置または取付位置を適切に選び、実施する作業の方法を選ぶことが安全上、重要になります。高負荷と振り子状態の墜落を防ぐために、安全確保のための取付位置はできるだけ垂直方向に設け、安全確保の対象となる個人よりも上に来るようにします。安全確保の対象となる個人につきランヤード、または取付位置の取付補助具は、常に極力たわまないように保ちます。ロープが垂れ下がらないようにします。取付位置の選択や設定にあたっては、PPEに接続したときに強度の低下を招かないように、または使用時にPPの破損を招かないように留意します。鋭いエッジ、錆、圧搾により強度が危機的に低下することがあります。エッジや錆は、適切な補助具で覆う必要があります。取付位置及びアンカーは、最悪の事態を想定した荷重に耐える適性を備えていなければなりません。緩衝装置（EN 355準拠）を使用する場合でも、最低12

kNの落下衝撃荷重に耐えられるように取付位置を設定しなければなりません（EN 795も参照）。

ランヤード（墜落制止システム）を使用する場合、緩衝部品と連結工元素を含めたランヤードの長さは2mを超えてはなりません。

ご使用方法：

EN 361：胸ベルトと背中側ベルトを留め輪で墜落制止システムに接続します（A）。そのために使用する連結工元素（カラビナ）はEN 362に適合しなければなりません。落下防止システムには、EN 361に準拠したセーフティハーネスのみを使用できます。墜落制止システムには、必ずEN 355準拠の緩衝部品、EN 360準拠のリトラクタ式墜落制止用器具、またはEN 353-2準拠の（フレキシブルアンカーラインを含む）墜落制止用器具が備わっている必要があります。（ハーネスが100 kg以上の荷重に使用される場合は、墜落制止システムはその特定荷重に耐える適性が必要になります。）墜落制止システムを使用する前に、安全確保の対象となる個人の作業足元の下に十分な空間があることを確かめてください（地面への墜落や障害物との衝突を回避するため）。注意：シットハーネスを付せずに胸ベルトを使用しないこと。

EN 813：作業のためにランヤードをシットハーネスの前面固定ポイントに取り付けます（C）。最大使用可能質量（装備を含む重量）は150 kgと定められています。図11にサイズの一覧が掲載されています。注意：固定ポイントは、すべての墜落制止状況に対応するものではありません。

EN 358：腰部：側面の固定ポイント（B1）をワークポジショニングに使用します。後側の固定ポイント（B2）はサポートの働きしか持ちません。側面の固定ポイントは必ず左右の一对で使用者が障害物に引っかかる、または予期せぬ制止力を受ける場合には、これを使用しないでください。ワークポジショニングのためにシステムを使用する場合は、他の墜落制止システムの併用が必要かどうかを検討してください。ワークポ

ジショニング用ハーネスに接続するランヤードはたわまないようにします。取付位置は常に使用者よりも上に、または腰回りの高さに設定します。最大使用可能質量（工具や装備を含む重量）は150 kgと定められています。図11にサイズの一覧が掲載されています。

EN 12277-D：スポーツベルトは登山用に設計されています。ベルト（タイプD）は必ずシットハーネス（タイプC）と一緒に使用します。シットハーネスなしに胸ベルトを使用すると、重傷や致死事故につながる危険があります。シットハーネスの前方固定ポイントに接続するために、ツイスト防止機構の付いた専用のFORASカラビナだけを使用してください。胸ベルトのタインループに直接、結ぶ場合には、8の字結びを推奨します。氷結すると結び目の強度が低下することがあります。

図に示された部位の説明：

1. 各部の名称

A) EN 361準拠の墜落制止システムの固定ポイント（Vector X: EN 12277-Dにも準拠）、B1) EN 358準拠の側面固定ポイント、B2) 胸回りで使用する、EN 358準拠の後側固定ポイント、C) EN 813準拠の前面固定エレメント、D) 最大25 kg吊り下げ用のギアループ、E) 最大50 kgの工具袋を取り付けられるギアループ、F) シートボード取付け用のループ、G) RFIDチップH) 墜落制止用器具の収納、I) 脱着式ローブクランプ、L) ランヤード休止フック掛け位置、M) 標識

2. 胸ベルトの準備

a) 取付けの準備を行います。胸ベルトのカラビナを前側固定エレメントのテキスタイルループに接続します（C）。

注意：回転防止機構の付いたFORASカラビナだけを使用し、それを定期的に点検してください。

b) 後側固定ポイント（Y字型胸ベルトの場合のみ）。シットハーネスの後側留め具にストラップを通し、さらに胸ベルトの留め具に通します。その後、クッション材を再び装着してください。

c) 警告：専用の固定ポイントだけに取り付けます。

3. ベルトの装着

a) X字型の胸ベルト、胸ベルトのカラビナを前側固定エレメントのテキスタイルループにかけ、ベルトを下から装着します。b) Y字型胸ベルト。ベルトを下から装着し、胸ベルトのカラビナをテキスタイルループにかけます。c) TreerexシットハーネスとEN 361準拠のX字型胸ベルトを組み合わせます。カラビナを使って、X字型胸ベルトをE 813準拠の装備構成の前側固定エレメント（SRT用ブリッジを含む）につなぎます。SRT用ブリッジ（安全ループの両側）に同梱の被覆材を装着することを推奨します。ベルトはしっかり取り付けますが、窮屈にならないように注意します。ストラップの余長部は（平たく畳んで）筒状の帯通し環に確実に収まるようにします。

4. 留め具の使用

a) スライドブロック留め具、b) 二重ロック留め具、c) スライドブロック留め具、d) 三重ロック留め具。すべての留め具と調整エレメントを定期的に点検します。

5. 胸ベルトの準備

a) X字型の胸ベルト、b) Y字型の胸ベルト
後側のクッション材が肩の高さに来るようにします。

6. サイズ調整後の試験装着

ベルトの調整が終了したら、実際に使用する前に、安全な場所で少なくとも5分間、想定されている使用姿勢で吊り下がり試験を行います。ベルトを所定の位置に装着したときに、使用者に不快感があってはなりません。適切なサイズのベルトを正しく調整していれば、試験装着で吊り下がったときに呼吸を妨げられたり、痛みを感じたりすることはありません。ベルトの装着にあたっては、金具が陰部周辺や脇の下の領域に來ないようにしてください。ベルトで宙吊りになっている状態で過度の背圧前弯、過伸展、また陰部・腰部・脇への圧迫が生じないようにご注意ください。女性が使用する場合、胸部のり

ンパ管にできるだけ負荷がかからないようにします。

7. 取替え時期の目安

摩耗インジケーター荷重を受けるストラップの表面に赤い繊維が現れたら、そのベルト全体を廃棄しなければなりません。

8. ロープクランプの装着

クライミングのときに、EN 12841-B準拠のロープクランプ付きロープをベルトに装着することができます。カラビナの回転防止機構のねじを外し、カラビナを取り外します。ロープクランプ全体を通します。カラビナをストラップブリッジに再び取り付け、カラナビの回転防止機構のねじを締めます。製品表示の使用条件とロープクランプの取扱説明の注意を守ってください。ロープクランプを使用する際には、常に墜落制止用器具を携帯してください。実際に使用する前に、安全な場所で部品同士の互換性と機能を確認する必要があります。注意：金属部品によりストラップが傷つく恐れがあります。ストラップに損傷がないか、また金属部品に鋭いエッジや錆がないかどうかを定期的に確かめます。ツイスト防止機構なしには使用しないこと。

9. 付属品の装着

- シートボード：シートボード用のループ（F）は、シートボードの取付けにしか使用できません。適切な連結工しメントを選択する一切の責任は使用者にあります。
- 工具クリップ用ホルダ：最大 25 kg、
- 工具袋用の取付けポイント

10. ランヤード休止フック掛け位置

二丁掛けのランヤードを緩衝部材と共に使用する時、ランヤードの一方のアームが（構造物側の）固定ポイントにつなげ、もう一方のアームが荷重のかかるベルト部分につなげられていると緩衝部材が正しく機能しません。そのため、ランヤードのもう一方のアームはクライミングハーネスの着脱式連結ループに取り付けることを推奨します（L）。

11. サイズ表

12. 使用の気候条件

製品の寿命及び交換

製品寿命は基本的に使用の形態や頻度、さらに外部の影響によって異なります。耐用年数が過ぎたら、または遅くとも製品寿命（最大年数）を超えたら、製品の使用を中止してください。化学繊維（ポリアミド、ポリエステル、ダイニーマ®、アラミド、ベクトラン®）製品は使用しなくても一定の老化が起こります。特に、製品がさらされる紫外線の強度やその他の気候条件に、化学繊維製品の寿命は左右されます。耐用年数が過ぎたら、または遅くとも製品寿命（最大年数）を超えたら、製品の使用を中止してください。

材質：PA、PES、アルミニウム、スチール

製品寿命（最大年数）

テキスタイル部品：最適な保管条件で保管し、製品を使用しない場合：14年金属部品：制限なし

製品の最大耐用年数

テキスタイル部品：適切に使用し、目に見える摩耗がなく、最適な条件で保管された場合：10年
金属部品：制限なし

頻繁な使用、または負荷の高い用途での使用により、耐用年数が著しく減少する可能性があります。製品をご使用になる前に、損傷がないかを調べ、正しく機能することを確認してください。下記項目が一つでも当てはまる場合には、製品の使用を直ちに中止し、専門家または製造業者に検査や修理に出さなければなりません。使用適性を証明する確認書がない限り、製品を再び使用してはなりません（以下は使用中止例をすべて網羅するものではありません）。

- 使用上の安全性が懸念される場合
- 鋭いエッジでロープが損傷する、または使用者が負傷する危険がある場合
- 製品の外見に損傷の兆候（亀裂、塑性変形など）が見られる場合
- 素材の腐食が明らかな場合
- 製品が極端な高温や低温にさらされた場合

- 素材が化学薬品と接触してしまった場合
- 荷重を受ける常通し環が鋭いエッジと接触した場合
- 製品が大きな落下衝撃、または衝突・打撃を受けた場合、振り子状態で墜落した場合
- カラビナのロックが自動的に、または完全に閉まらない場合

検査及び文書記録

商業目的で使用する場合は、製造業者、有資格者、または認可された検査機関で製品を定期的に検査し、必要に応じて修理または廃棄しなければなりません。検査においては、とりわけ製品に貼付したラベルの判読性も確認する必要があります。検査と修理作業の記録は、製品ごとに書面で作成する必要があります。その記録には以下を記載します。製品表示、製品名、製造者の名称と連絡先、個別の識別情報、製造年月日、購入日、初回使用の日付、定期検査の次回予定日、検査結果、検査責任者の署名文書記録の見本は、以下のURLにも掲載されています。

www.edelrid.com

商業目的で使用する場合、製品の使用前に、本取扱説明書に記載された情報をすべての使用者に提供する必要があります。

保管、保守、搬送

保管

涼しく湿気がなく、日射を避けた環境で、搬送用容器に入れずに保管してください。化学薬品と接触させないこと。

保守 (13.)

製品をぬるま湯で洗浄し、十分にすすいでください。室温で乾燥させます。衣類乾燥機による乾燥や暖房用放熱器の近傍での乾燥は、絶対に避けてください。必要に応じて市販の非ハロゲン系消毒剤を使用できます。金属部分の継ぎ目は、無酸性油、テフロン系またはシリコン系の洗剤で洗浄した後、定期的に潤滑してください。

搬送

直射日光、化学薬品、汚れ、機械的損傷から本製品を保護してください。このために、保護用

カバーや専用の保管及び搬送用容器を使用してください。

製品上に記載された製品表示 (1., M参照)

製品表示

製造者: EDELRID (エーデルリット)

型式: Vector Hip, Vector X, Vector Y, Chest X, Chest Y

図:

・留め具の開閉

・シートハーネスを付けずに胸ベルトを使用しないこと。

製品名: EN 361:2002準拠のセーフティハーネス
 CE 358:2018準拠のワークポジショニングハーネス、EN 813:2008準拠のシートハーネス、EN 12277:2015+A1:2018準拠の胸ベルトタイプD (Chest Xのみ)

EN 813:2008: 装備を含めた使用者の最大重量 (kg)

ロット番号

YYYY MM: (西暦年4桁、月2桁) 製造年月
 CE 0123: PPE製品生産の監督機関 (TÜV SÜD Product Service GmbH, Ridlerstraße 65, 80339 Munich, Germany)

アイコン: 警告と指示事項を熟読し、内容を遵守してください。

胸ベルトのサイズ種類

サイズ: 1, 2

ギアループ: 最大荷重25 kg、シートボード用のループ: 最大荷重 各75 kg

ランヤード止めフック (図10を参照)

A: EN 361準拠の固定エレメント (図1.A参照)

EU適合宣言:

EDELRID GmbH & Co. KGはここに本製品がEU規則2016/425の基本要件と関連規定に適合することを宣言します。EU適合宣言の原本は以下のウェブサイトでご覧いただけます。 [http://www.edelrid.com/...](http://www.edelrid.com/)

当社では細心の注意を払って製品を製造していますが、万が一何らかの苦情等がある場合は、ロット番号を明示の上、お申し出ください。予告なく技術的変更を行うことがあります。

VECTOR安全带符合标准EN 361, EN 813, EN 358

普通使用提示

本产品属于个人防护设施，作为坠落保护，由个人使用。本使用说明包括重要提示。本产品使用以前，须首先阅读并理解说明中的内容。转卖方向须向使用人员提供所在国语言的使用说明材料，须确保文件材料在使用期间始终完好齐全，随手可及。以下使用说明对于合理使用至关重要。但决不能替代攀岩和高深作业的经验，责任及认知，不能免除可能出现的危险以及个人风险责任。使用者必须受过训练、富有经验，或者在相应指导和看护下使用。使用者必须明白，身体或心理欠佳会带来安全隐患，无论是正常还是紧急情况。注意：违背本使用说明可能引发生命危险！

普通安全提示

攀岩和高深作业由于外部因素的影响，通常有潜在的危险。行为不当或不注意可能引发伤亡。本产品与其它设施组合使用的话，使用安全性可能相互受到影响。本产品需要与带CE标识的个人安全防护设施(PSA)及其部件一起使用，作为高空防坠保护。更改或拆卸产品原装部件，可能会消减产品的安全性能。未经生产商书面同意或销毁，不得对器材作任何更改或加装其它部件。使用前须检查产品及安全带的锁扣是否有损坏。确保能正常使用，功能无误。产品的使用安全性存在任何疑虑时，必须立即停止使用。滥用或错误使用情况下，生产商免除一切责任。使用方或责任方要为可能出现的危险负责。使用本产品时，我方建议您还要遵守相关各国的法律规定。PSA安全防护设施只允许用来对人员作安全固定。

产品专门的信息，图示注解

使用前，使用者需要制定一相应的救护方案。该方案须确保能够对坠入个人安全防护设施的人员实行迅速、有效的救援。吊带静止悬挂可能造成伤亡（悬吊创伤）。所有带子头需要塞到橡胶带下边作为保护。带子太长可以向内折。

起吊点

起吊设施的位置和起吊点的选定，完成作业的方式都具有极高的安全意义，决定是否能把自由下落危险和下落高度降到最低。

为避免跌落时负荷过大或出现摆动下落，安全固定点应尽可能在受保护人员的纵向上方。固定点和被固定人员之间的连接器材/固定器材应尽可能拉紧。避免绳索松弛下垂！固定点的设计和选择需要注意，与个人防护设施的连系不得影响它的强度，使用期间应避免个人防护设施受损。锋利的棱角、毛刺和挤压处可能严重影响强度。必要时用合适的辅助物将棱角和毛刺盖住。固定点和起吊设施需要能承受可能出现的负荷。即便使用带式缓冲器(根据 EN 355)，固定点的选择也要确保能承受至少 12 kN的坠落负载，参见标准EN 795。

使用连接器材时(防坠收集系统) 请注意，连接器材的总长度不得超过2.0 m，包括缓冲器和连接部件。

应用

EN 361: 把安全带在胸前或背后通过防坠固定环与防坠系统连接(A)。所使用的连接器件(锁具)需要满足 EN 362标准的要求。根据标准EN 361，一个防坠系统只能使用一个防坠安全带！每个防坠系统必须带有一个符合EN 355标准的缓冲器，一个EN 360标准的登高安全设备，或者一个EN 353-2标准的活动式防坠安全器。(如果安全带承重超过100公斤，则防坠系统必须适合特殊载重量)。使用防坠收集系统之前需确保，受保护人员作业位置下方有足够的空间(从而排出与地面或某个障碍物碰撞的危险)。注意：胸带必须和坐式安全带一起使用。

EN 813: 工作时候须将连接部件跟坐式安全带的前端固定点相固定(C)。最大载重(包括装备)为150公斤。尺寸请参见图示11。注意：该固定点不适用于所有收集情形。

EN 358: 臀部: 侧面的固定点(B1)用于工作位置的定位。腰部高度的背后固定点(B2)只用作靠背。侧面固定点必须成对使用。使用者如果有悬吊危

险或者可能承受突然的收集冲击力，则不应使用该固定点。使用作业位置的定位系统时，应考虑增加一收集防坠系统。作业位置定位的安全带连接器必须拉紧；固定点必须始终位于使用者上方或在其腰部高度。最大载重(包括工具和装备) 为150公斤。尺寸表请参见图示11。

EN 12277-D: 运动安全带用于攀岩使用。胸带(Typ D)必须和坐式安全带(Typ C) 一起使用。使用胸带而不同时使用坐式安全带的话，可能会导致严重伤亡。必须使用Foras铝制锁具，带防扭功能，用于连接坐式安全带的前端固定点。打8字结直接套入胸带的绳圈。冰冻可能减少强度。

以下各项是关于图示：

1. 部件名称

A) 防坠系统固定点符合标准 EN 361 (Vector X: 也符合 EN 12277-D)。B1) 侧面固定点符合 EN 358。B2) 腰部高度的背后固定点符合 EN 358。C) 前端固定点符合 EN 813。D) 材料携带环适合不超过25公斤的物件。E) 材料携带环适合不超过50公斤的工具袋。F) 绳圈用于固定坐板。G) RFID-Chip射频识别芯片。H) 放置防坠安全带。I) 可折式绳夹。L) 连接器材的停放位置。M) 标识。

2. 胸带的准备

a) 固定向前。把胸带锁具跟前端固定件的编织绳圈相固定(C)。

注意：只使用带防扭保险的Foras铝制锁具，并定期检查锁具。

b) 后背固定点 (只适于 Y-胸带)。绳带穿过坐式安全带背面的滑扣，再穿过胸带滑扣。然后再把垫子装上。

c) 警告：须通过为此专门设计的固定点固定。

3. 系安全带

a) X-胸带。把胸带的锁具挂入前端固定件的绳圈，从下方系安全带。b) Y-胸带。从下方系安全带，把胸带的锁具挂入前端固定件的绳圈 c) Treerex 坐式安全带和 X-胸带符合标准 EN 361。使用锁具把X-胸带跟用于EN 813配置的前端固定件连接，必须是SRT桥的接合点。我们建议将附带的封盖装在SRT桥上(双面接安全环)。安全带要系紧，但也要舒适。确保多余的绳带平整放进绳夹里(平折)。

4. 锁扣的使用

a) 移动滑扣。b) DoubleLock双锁扣。c) 移动滑扣。d) TripleLock三锁扣。定期检查所有锁扣及设置部件。

5. 胸带的设定

a) X-胸带。b) Y-胸带。后边垫子应在肩膀高度。

6. 尺寸设定后测试

设定后及使用前，应在一牢固地点作一个至少5分钟的悬吊试验，并采用预定的使用位置。系好的安全带应当感觉舒适。安全带尺寸及设置正确情况下，悬吊试验不得影响呼吸和/或引发疼痛。系好安全带时，应避免连接部件在性器官或腋窝位置。安全带自由悬吊时，不应造成过分的背弯、伸拉，也不会给性器官、腰部和腋窝施加压力。妇女使用时，胸部淋巴管必须尽量减轻负荷。

7. 停用迹象

磨损显示。如果载重绳带有红线露出，则必须作废弃处理。

8. 安装绳夹

绳索攀岩时，安全带可加装符合EN 12841-B标准的绳夹。拧下锁具的防扭保险，拆除锁具。将绳夹完全穿过。再把锁具挂入绳桥，装上防扭。注意该产品上出示的要求以及绳夹的使用说明；禁止使用没有防坠安全的绳夹。在安全地点实际使用以前，须检查适配性及其功能。注意：金属部件可能损坏绳带；定期检查绳带是否出现损坏，金属部件是否有锋利边角或毛刺。必须使用带防扭功能的。

9. 加上配件

a) 坐板：绳环用于一个工作坐板(F)，仅限于一个坐板使用。选择合适的连接器件是使用者的责任。

b) 工具夹子的固定器：最大 25公斤。c) 工具袋的固定点。

10. 连接器材的停放位置

如果 Y-型连接件和缓冲器一同使用，而连接件的一头在某固定点固定，另一头连接安全带的载重部分，这种情况下缓冲器将失去功能。因此建议将第二个头跟安全带的撕裂环固定(L)。

11.尺寸表

12.气候条件

使用寿命及更换

产品的使用寿命长短主要跟具体应用、使用频率以及外部因素有关。使用寿命过后，尤其是最大使用寿命过后，须停止使用该产品。化学纤维产品(聚酰胺、聚酯、迪尼玛Dyneema®、芳族聚酰胺、Vectran®纤维)在不使用的情况下也会出现老化；老化主要跟紫外线照射以及使用环境的气候影响有关。使用寿命过后，尤其是最大使用寿命过后，须停止使用该产品。

材料: PA, PES, 铝, 钢

最长使用寿命

织物部分: 理想贮存条件, 在不使用的情况下: 14年。金属件: 无期限。

最长使用年限

织物部分: 合理使用、无外观损耗、理想贮存条件下: 10年。

金属件: 无期限。

频繁使用、超高工作负载情况下, 使用时间会明显缩短。因此, 使用前须检查产品是否受损, 功能是否正常。一旦出现下述情况的一种, 则须立刻停止使用该产品, 须由专家或生产商检查和/或修复, 重新使用前须提交可用性的书面证明(以下列举各项不保证完整):

- 如对其使用安全性有怀疑;
- 如锋利边角可能损坏绳索或伤害使用者;
- 如果外部出现损坏的征兆(例如裂痕, 变形);
- 如果材料明显生锈;
- 如果产品在极端温度下使用;
- 接触到化学品;
- 载重插片接触到锋利边角;
- 如果产品承受过较强坠落负载或冲击/撞击, 或出现过摇摆坠落;
- 如果锁具不能完全或自动锁闭。

检查和文献

商用情况下, 本产品必须定期接受生产商、专家或正式检测机构的检查; 必要时需要维护、或者

停用。也需要检查产品标识是否清晰可读。需要单独为每个产品作检验和维护工作备案记录。需要记录以下信息: 产品标识及名称, 生产商名称及联系方式, 清晰的识别号、生产日期、购买日期、首次使用日期、下次定期检查日期、检查结果、负责经手人签字。查阅合适样板请登录官方网站 www.edelrid.com。

商用情况下, 需要在使用前向每位使用者提供本使用说明中所含的信息。

存放、保养和运输

贮存

从运输容器取出, 阴凉、干燥存放。避免接触化学品。

保养 (13.)

脏污的产品使用温水清洁, 仔细冲洗。室内温度晾干, 禁止使用甩干机或靠近暖气烘干! 必要时可使用普通、无齿消毒剂。金属关节部分需要定期清理, 之后使用无酸油脂或特氟隆/硅胶材料的润滑剂润滑。

运输

需要保护本产品不接触化学品, 避免脏污和机械性损坏。为此, 请使用保护袋或者专门的存贮及运输容器。

产品上的标识 (参见 1., M)

产品标识

制造方: EDELRID

型号: Vector Hip, Vector X, Vector Y, Chest X, Chest Y

图示:

- 打开关闭锁扣

- 胸带必须和坐式安全带一起使用!

产品名称: 防坠安全带符合标准EN 361:2002, 作业定位安全带符合标准EN 358:2018, 坐式安全带符合标准EN 813:2008 以及胸带符合标准EN 12277:2015+A1:2018 Typ D (只是 Chest X) EN 813:2008; 最大有效重量包括装备, 单位公斤kg 批次号

■ YYYY MM: 生产年份和月份

CE 0123: PSA个人防护设施生产监管机构识别
(南德意志技术监督协会, 产品及服务有限公司
TÜV SÜD Product Service GmbH, Ridlerstraße
65, 80339 München 德国, 慕尼黑)

 须阅读并遵守警告提示以及使用说明书

腰带尺寸范围

尺寸: 1, 2

材料环: 25公斤 最大负载; 坐板环: 每个 75公斤 最大负载

停放连接器件的停放器 (参见图示 10)

A: 固定部件符合标准 EN 361 (参见图示 1.A)

符合声明

EDELRID GmbH & Co. KG爱德瑞德两合公司在此声明, 本产品符合欧盟法规 EU Verordnung 2016/425 的基本要求及相关规定。通过以下链接查阅符合声明的原稿: <http://www.edelrid.com/...>

我方产品实行最严格精密的制造。尽管如此, 如果抱怨理由成立, 请您提供批次号。

保留技术更改权利。

EDELRID

Achener Weg 66
88316 Isny im Allgäu
Germany
Tel. +49 75 62 981-0
Fax +49 75 62 981-100
mail@edelrid.de
www.edelrid.com



Please inspect and document
your PPE equipment!

EN 361:2002, EN 358:2018, EN 813:2008, EN 12277: 2015+A1:2018 Typ D (Chest X)

0123: TÜV SÜD Product Service GmbH, Ridlerstraße 65, 80339 München, Germany

(Notifizierte Stelle, die für die Ausstellung der EU-Baumusterprüfbescheinigung
des Produktes zuständig ist / notified authority which is responsible for issuing the EU
type-examination certificate of the product / organisme notifié compétent pour l'attestation
d'examen UE de type du produit)

PSA-Verordnung (EU) / PPE Regulation (EU) / EPI Règlement (UE) 2016/425



54.637 10.23

